

**AKTE HOUDENDE ONDERSPLITSING IN APPARTEMENTSRECHTEN**

Gebouw Brisk te Amsterdam

Woningen Gebouw 1 (A1)

**61900614/11.2 (13)**

Op zes mei tweeduizend tweeëntwintig verschijnt voor mij,  
mr. Jasper Kampherbeek, toegevoegd notaris, bevoegd om akten te passeren in het protocol  
van mr. Femke Stroucken, notaris te Amsterdam, in die hoedanigheid hierna te noemen:  
"notaris":

mevrouw Wilhelmina Agatha Hammink-Vriend, geboren op negen maart  
negentienhonderdtweeëntachtig te Alkmaar, met kantooradres: Parnassusweg 737, 1077 DG  
Amsterdam,

te dezen handelend als schriftelijk gevolmachtigde van de **Gemeente Amsterdam**, een  
publiekrechtelijke rechtspersoon, kantoorhoudende in het stadshuis, Amstel 1, 1011 PN  
Amsterdam, ingeschreven in het handelsregister onder nummer 34366966 (de "**Gemeente**").

De verschijnende persoon, handelend als gemeld:

**OVERWEGENDE**

(A) Blijkens een akte van hoofdsplitsing in appartementsrechten op heden verleden voor  
ondergetekende notaris, bij afschrift ingeschreven ten kantore van de Dienst voor het  
kadaster en de openbare registers in register Hypotheken 4 (de "**Hoofdsplitsing**"), is  
betrokken in een splitsing in appartementsrechten:

het perceel grond met het daarop gerealiseerde kantoor-/bedrijfspan met  
aanhoringen, plaatselijk bekend als Hettenheuvelweg 50 te 1101 BN  
Amsterdam, kadastraal bekend **gemeente Weesperkarspel, sectie M,**  
**nummers:**

- **424**, groot dertien vierkante meter (13 m<sup>2</sup>);
- **1678**, ongeveer groot zeshonderdachtenzeventig vierkante meter (678  
m<sup>2</sup>);
- **1679**, ongeveer groot veertien vierkante meter (14 m<sup>2</sup>);
- **1680**, ongeveer groot eenduizend tweehonderdzevenenzestig  
vierkante meter (1.267 m<sup>2</sup>);
- **1682**, ongeveer groot eenduizend vierhonderdzevenennegentig  
vierkante meter (1.497 m<sup>2</sup>);
- **1683**, ongeveer groot eenduizend tweehonderddrieëntwintig  
vierkante meter (1.223 m<sup>2</sup>);

(de "**Grond**"),

op welke Grond - na sloop van de huidige opstallen - bebouwing zal worden  
gerealiseerd, genaamd Gebouw Brisk te Amsterdam, onder meer bestaande:

- (i) een gebouw met woonappartementen en commerciële ruimten met  
een fietsenstalling en verder aan-/toebehoren verdeeld over de begane

grond tot en met de tweeëntwintigste etage van het bouwdeel/gebouw met aanduiding 1 ("**Gebouw 1**");

- (ii) een gebouw met woonappartementen, ruimten voor sociaal maatschappelijke voorzieningen op de begane grond van het Gebouw en met een fietsenstalling en verder aan-/toebehoren verdeeld over de begane grond tot en met de tiende etage van het bouwdeel/gebouw met aanduiding 2 ("**Gebouw 2**");
- (iii) een gebouw met woonappartementen met een fietsenstalling en verder aan-/toebehoren verdeeld over de begane grond tot en met de achtste etage van het bouwdeel/gebouw met aanduiding 3 ("**Gebouw 3**");
- (iv) een blok met eengezinswoningen met woonlagen en met tuinen/buitenruimten en verder aan-/toebehoren met aanduiding 4 ("**Gebouw 4**");
- (v) een blok met eengezinswoningen met woonlagen en met tuinen/buitenruimten en verder aan-/toebehoren met aanduiding 5 ("**Gebouw 5**");
- (vi) een (ondergrondse) parkeergarage met verder aan-/toebehoren (de "**Parkeergarage**");

(tezamen het "**Gebouw**");

zoals deze bouwdelen/gebouwen schetsmatig zijn aangegeven op een aan de Hoofdsplitsing gehechte tekening;

welke Grond is belast met:

- (i) voor wat betreft het perceel met kadastraal nummer 1679 een zakelijk recht van opstal ten behoeve van Liander N.V. ter zake een traforuimte;
- (ii) een zakelijk recht van opstal ten behoeve van Synchron B.V. (alsmede een nog te vestigen zakelijk recht van onderopstal onder ontbindende voorwaarde ten behoeve van Croonwolter&dros B.V.);

zulks onder de voorwaarden als aangehaald in de Hoofdsplitsing.

- (B) Ter zake de begrenzing en de grootte van de Grond (behoudens ten aanzien van het perceel met kadastraal nummer 424) zijn voorlopige kadastrale grenzen en oppervlakte vastgesteld door de Dienst voor het kadaster en de openbare registers. De opgenomen maat is derhalve voorlopig. De definitieve perceelsvorming van de Grond zal nog door het Kadaster geschieden.
- (C) Bij de Hoofdsplitsing is onder meer ontstaan het appartementsrecht rechtgevend op het uitsluitend gebruik van de woningen (woonappartementen) gelegen op de begane grond tot en met de tweeëntwintigste etage van het Gebouw met een fietsenstalling in de kelder en op de begane grond van het Gebouw en verder aan-/toebehoren, alles voor zover betrekking hebbende op Gebouw 1, plaatselijk bekend Hondsrugweg 19A-1 tot en met 19A-12, 19B-1 tot en met 19B-12, 19C-1 tot en met 19C-12, 19D-1 tot en met 19D-12, 19E-1 tot en met 19E-12, 19F-1 tot en met 19F-12, 19G-1 tot en met 19G-12, 19H-1 tot en met 19H-6, 19K-1 tot en met 19-K6, 19L-1 tot en met 19L-6, 19M-1 tot en met 19M-6, 19N-1 tot en met 19N-6, 19P-1 tot en met 19P-6, 19R-1 tot en met 19R-6, 19S-1 tot en met 19S-

6, 19T-1 tot en met 19T-6, 19U-1 tot en met 19U-6, 19V-1 tot en met 19V-6 en 19W-1 tot en met 19W-6 te Amsterdam, kadastraal bekend **gemeente Weesperkarspel, sectie M, complexaanduiding 1690A, appartementsindex 1;**

uitmakende het twaalfduizend zevenhonderdachtenzestig / negenentwintigduizend eenhonderdtweëndertigste (12.768/29.132) onverdeeld aandeel in de gemeenschap, zijnde de Grond waarop het Gebouw wordt gerealiseerd (het "**Hoofdappartementsrecht**").

- (D) Gelet op het bepaalde in de Hoofdsplitsing is het Hoofdappartementsrecht toebedeeld aan de Gemeente. Mitsdien is de Gemeente bevoegd over het Hoofdappartementsrecht te beschikken.
- (E) In de Hoofdsplitsing is geen verbod tot ondersplitsing opgenomen, zodat de Gemeente als appartementseigenaar van het Hoofdappartementsrecht ingevolge het bepaalde in artikel 5:106 lid 2 van het Burgerlijk Wetboek bevoegd is tot ondersplitsing in appartementsrechten.
- (F) De Gemeente wenst over te gaan tot de ondersplitsing in appartementsrechten van het Hoofdappartementsrecht als bedoeld in artikel 5:106 juncto 107 van het Burgerlijk Wetboek, onder vaststelling van een reglement als bedoeld in artikel 5:111 onder d van het Burgerlijk Wetboek, waartoe zij deze akte wenst te ondertekenen.

## **VERKLAART**

### **Artikel 1. Splitsingstekening**

- 1.1 Aan deze akte is een uit vijf (5) bladen bestaande tekening als bedoeld in artikel 5:109 lid 2 van het Burgerlijk Wetboek gehecht, waarop met de **cijfers 151 tot en met 306** de gedeelten van de ruimten waarvan het Hoofdappartementsrecht de bevoegdheid tot uitsluitend gebruik omvat, die bestemd zijn om als afzonderlijk geheel te worden gebruikt en waarvan de bevoegdheid tot dat uitsluitend gebruik in de desbetreffende bij deze akte te formeren appartementsrechten zal zijn begrepen (bijlage).
- 1.2 De splitsingstekening is door de bewaarder van de Dienst voor het Kadaster en de openbare registers op zes april tweeduizend tweeëntwintig in depot genomen onder **nummer 20220404000310**.
- 1.3 Blijkens een aan deze akte gehecht bewijs van in depotname van de bewaarder van de Dienst voor het Kadaster en de openbare registers blijft de complexaanduiding van het in de splitsing te betrekken Hoofdappartementsrecht: Weesperkarspel M 1690A (bijlage).

### **Artikel 2. Splitsingsvergunning**

Voor de onderhavige splitsing in appartementsrechten is geen splitsingsvergunning vereist als bedoeld in artikel 22 Huisvestingswet.

### **Artikel 3. Omschrijving appartementsrechten**

Het Hoofdappartementsrecht zal de volgende appartementsrechten omvatten, welke op voormelde tekening zijn aangeduid met de **cijfers 151 tot en met 306**, en welke nader in volgorde van die cijfers worden omschreven als volgt:

- 1. het (onder)appartementsrecht, rechtgevend op het uitsluitend gebruik van de woning op de derde etage van het Gebouw (Gebouw 1), plaatselijk bekend als Hondsrugweg 19A-1 te Amsterdam (woningtype G1A\_V03), kadastraal bekend **gemeente Weesperkarspel, sectie M, complexaanduiding 1690A, appartementsindex 151;**

- uitmakende het zeventig/achtduizend negenhonderdvijfenzestigste (70/8.965) onverdeeld aandeel in de gemeenschap, zijnde het Hoofdappartementenrecht;
2. het (onder)appartementenrecht, rechtgevendende op het uitsluitend gebruik van de woning op de derde etage van het Gebouw (Gebouw 1), plaatselijk bekend als Hondsrugweg 19A-2 te Amsterdam (woningtype G1A\_V04), kadastraal bekend **gemeente Weesperkarspel, sectie M, complexaanduiding 1690A, appartementsindex 152**; uitmakende het zestig/achtduizend negenhonderdvijfenzestigste (60/8.965) onverdeeld aandeel in de gemeenschap, zijnde het Hoofdappartementenrecht;
  3. het (onder)appartementenrecht, rechtgevendende op het uitsluitend gebruik van de woning op de derde etage van het Gebouw (Gebouw 1), plaatselijk bekend als Hondsrugweg 19A-3 te Amsterdam (woningtype G1A\_V05A), kadastraal bekend **gemeente Weesperkarspel, sectie M, complexaanduiding 1690A, appartementsindex 153**; uitmakende het achtenveertig/achtduizend negenhonderdvijfenzestigste (48/8.965) onverdeeld aandeel in de gemeenschap, zijnde het Hoofdappartementenrecht;
  4. het (onder)appartementenrecht, rechtgevendende op het uitsluitend gebruik van de woning op de derde etage van het Gebouw (Gebouw 1), plaatselijk bekend als Hondsrugweg 19A-4 te Amsterdam (woningtype G1A\_V06), kadastraal bekend **gemeente Weesperkarspel, sectie M, complexaanduiding 1690A, appartementsindex 154**; uitmakende het negenenvijftig/achtduizend negenhonderdvijfenzestigste (59/8.965) onverdeeld aandeel in de gemeenschap, zijnde het Hoofdappartementenrecht;
  5. het (onder)appartementenrecht, rechtgevendende op het uitsluitend gebruik van de woning op de derde etage van het Gebouw (Gebouw 1), plaatselijk bekend als Hondsrugweg 19A-5 te Amsterdam (woningtype G1B\_V01Cs), kadastraal bekend **gemeente Weesperkarspel, sectie M, complexaanduiding 1690A, appartementsindex 155**; uitmakende het drieënvijftig/achtduizend negenhonderdvijfenzestigste (53/8.965) onverdeeld aandeel in de gemeenschap, zijnde het Hoofdappartementenrecht;
  6. het (onder)appartementenrecht, rechtgevendende op het uitsluitend gebruik van de woning op de derde etage van het Gebouw (Gebouw 1), plaatselijk bekend als Hondsrugweg 19A-6 te Amsterdam (woningtype G1B\_V01B), kadastraal bekend **gemeente Weesperkarspel, sectie M, complexaanduiding 1690A, appartementsindex 156**; uitmakende het eenenvijftig/achtduizend negenhonderdvijfenzestigste (51/8.965) onverdeeld aandeel in de gemeenschap, zijnde het Hoofdappartementenrecht;
  7. het (onder)appartementenrecht, rechtgevendende op het uitsluitend gebruik van de woning op de derde etage van het Gebouw (Gebouw 1), plaatselijk bekend als Hondsrugweg 19A-7 te Amsterdam (woningtype G1B\_V01As), kadastraal bekend **gemeente Weesperkarspel, sectie M, complexaanduiding 1690A, appartementsindex 157**; uitmakende het drieënvijftig/achtduizend negenhonderdvijfenzestigste (53/8.965) onverdeeld aandeel in de gemeenschap, zijnde het Hoofdappartementenrecht;
  8. het (onder)appartementenrecht, rechtgevendende op het uitsluitend gebruik van de woning op de derde etage van het Gebouw (Gebouw 1), plaatselijk bekend als Hondsrugweg 19A-8 te Amsterdam (woningtype G1B\_V01A), kadastraal bekend **gemeente Weesperkarspel, sectie M, complexaanduiding 1690A, appartementsindex 158**; uitmakende het drieënvijftig/achtduizend negenhonderdvijfenzestigste (53/8.965) onverdeeld aandeel in de gemeenschap, zijnde het Hoofdappartementenrecht;

9. het (onder)appartementsrecht, rechtgevendende op het uitsluitend gebruik van de woning op de derde etage van het Gebouw (Gebouw 1), plaatselijk bekend als Hondsrugweg 19A-9 te Amsterdam (woningtype G1B\_V01Bs-lift), kadastraal bekend **gemeente Weesperkarspel, sectie M, complexaanduiding 1690A, appartementsindex 159**; uitmakende het eenenvijftig/achtduizend negenhonderdvijfenzestigste (51/8.965) onverdeeld aandeel in de gemeenschap, zijnde het Hoofdappartementsrecht;
10. het (onder)appartementsrecht, rechtgevendende op het uitsluitend gebruik van de woning op de derde etage van het Gebouw (Gebouw 1), plaatselijk bekend als Hondsrugweg 19A-10 te Amsterdam (woningtype G1B\_V01C), kadastraal bekend **gemeente Weesperkarspel, sectie M, complexaanduiding 1690A, appartementsindex 160**; uitmakende het drieënvijftig/achtduizend negenhonderdvijfenzestigste (53/8.965) onverdeeld aandeel in de gemeenschap, zijnde het Hoofdappartementsrecht;
11. het (onder)appartementsrecht, rechtgevendende op het uitsluitend gebruik van de woning op de derde etage van het Gebouw (Gebouw 1), plaatselijk bekend als Hondsrugweg 19A-11 te Amsterdam (woningtype G1A\_V02-3e), kadastraal bekend **gemeente Weesperkarspel, sectie M, complexaanduiding 1690A, appartementsindex 161**; uitmakende het vierenzestig/achtduizend negenhonderdvijfenzestigste (64/8.965) onverdeeld aandeel in de gemeenschap, zijnde het Hoofdappartementsrecht;
12. het (onder)appartementsrecht, rechtgevendende op het uitsluitend gebruik van de woning op de derde etage van het Gebouw (Gebouw 1), plaatselijk bekend als Hondsrugweg 19A-12 te Amsterdam (woningtype G1A\_V05B-3e), kadastraal bekend **gemeente Weesperkarspel, sectie M, complexaanduiding 1690A, appartementsindex 162**; uitmakende het tweeënvijftig/achtduizend negenhonderdvijfenzestigste (52/8.965) onverdeeld aandeel in de gemeenschap, zijnde het Hoofdappartementsrecht;
13. het (onder)appartementsrecht, rechtgevendende op het uitsluitend gebruik van de woning op de vierde etage van het Gebouw (Gebouw 1), plaatselijk bekend als Hondsrugweg 19B-1 te Amsterdam (woningtype G1A\_V03), kadastraal bekend **gemeente Weesperkarspel, sectie M, complexaanduiding 1690A, appartementsindex 163**; uitmakende het zeventig/achtduizend negenhonderdvijfenzestigste (70/8.965) onverdeeld aandeel in de gemeenschap, zijnde het Hoofdappartementsrecht;
14. het (onder)appartementsrecht, rechtgevendende op het uitsluitend gebruik van de woning op de vierde etage van het Gebouw (Gebouw 1), plaatselijk bekend als Hondsrugweg 19B-2 te Amsterdam (woningtype G1A\_V04), kadastraal bekend **gemeente Weesperkarspel, sectie M, complexaanduiding 1690A, appartementsindex 164**; uitmakende het zestig/achtduizend negenhonderdvijfenzestigste (60/8.965) onverdeeld aandeel in de gemeenschap, zijnde het Hoofdappartementsrecht;
15. het (onder)appartementsrecht, rechtgevendende op het uitsluitend gebruik van de woning op de vierde etage van het Gebouw (Gebouw 1), plaatselijk bekend als Hondsrugweg 19B-3 te Amsterdam (woningtype G1A\_V05A), kadastraal bekend **gemeente Weesperkarspel, sectie M, complexaanduiding 1690A, appartementsindex 165**; uitmakende het achtenveertig/achtduizend negenhonderdvijfenzestigste (48/8.965) onverdeeld aandeel in de gemeenschap, zijnde het Hoofdappartementsrecht;
16. het (onder)appartementsrecht, rechtgevendende op het uitsluitend gebruik van de woning op de vierde etage van het Gebouw (Gebouw 1), plaatselijk bekend als Hondsrugweg

- 19B-4 te Amsterdam (woningtype G1A\_V06), kadastraal bekend **gemeente Weesperkarspel, sectie M, complexaanduiding 1690A, appartementsindex 166**; uitmakende het negenenvijftig/achtduizend negenhonderdvijfenzestigste (59/8.965) onverdeeld aandeel in de gemeenschap, zijnde het Hoofdappartementsrecht;
17. het (onder)appartementsrecht, rechtgevend op het uitsluitend gebruik van de woning op de vierde etage van het Gebouw (Gebouw 1), plaatselijk bekend als Hondsrugweg 19B-5 te Amsterdam (woningtype G1B\_V01Cs), kadastraal bekend **gemeente Weesperkarspel, sectie M, complexaanduiding 1690A, appartementsindex 167**; uitmakende het drieënvijftig/achtduizend negenhonderdvijfenzestigste (53/8.965) onverdeeld aandeel in de gemeenschap, zijnde het Hoofdappartementsrecht;
18. het (onder)appartementsrecht, rechtgevend op het uitsluitend gebruik van de woning op de vierde etage van het Gebouw (Gebouw 1), plaatselijk bekend als Hondsrugweg 19B-6 te Amsterdam (woningtype G1B\_V01B), kadastraal bekend **gemeente Weesperkarspel, sectie M, complexaanduiding 1690A, appartementsindex 168**; uitmakende het eenenvijftig/achtduizend negenhonderdvijfenzestigste (51/8.965) onverdeeld aandeel in de gemeenschap, zijnde het Hoofdappartementsrecht;
19. het (onder)appartementsrecht, rechtgevend op het uitsluitend gebruik van de woning op de vierde etage van het Gebouw (Gebouw 1), plaatselijk bekend als Hondsrugweg 19B-7 te Amsterdam (woningtype G1B\_V01As), kadastraal bekend **gemeente Weesperkarspel, sectie M, complexaanduiding 1690A, appartementsindex 169**; uitmakende het drieënvijftig/achtduizend negenhonderdvijfenzestigste (53/8.965) onverdeeld aandeel in de gemeenschap, zijnde het Hoofdappartementsrecht;
20. het (onder)appartementsrecht, rechtgevend op het uitsluitend gebruik van de woning op de vierde etage van het Gebouw (Gebouw 1), plaatselijk bekend als Hondsrugweg 19B-8 te Amsterdam (woningtype G1B\_V01A), kadastraal bekend **gemeente Weesperkarspel, sectie M, complexaanduiding 1690A, appartementsindex 170**; uitmakende het drieënvijftig/achtduizend negenhonderdvijfenzestigste (53/8.965) onverdeeld aandeel in de gemeenschap, zijnde het Hoofdappartementsrecht;
21. het (onder)appartementsrecht, rechtgevend op het uitsluitend gebruik van de woning op de vierde etage van het Gebouw (Gebouw 1), plaatselijk bekend als Hondsrugweg 19B-9 te Amsterdam (woningtype G1B\_V01Bs), kadastraal bekend **gemeente Weesperkarspel, sectie M, complexaanduiding 1690A, appartementsindex 171**; uitmakende het eenenvijftig/achtduizend negenhonderdvijfenzestigste (51/8.965) onverdeeld aandeel in de gemeenschap, zijnde het Hoofdappartementsrecht;
22. het (onder)appartementsrecht, rechtgevend op het uitsluitend gebruik van de woning op de vierde etage van het Gebouw (Gebouw 1), plaatselijk bekend als Hondsrugweg 19B-10 te Amsterdam (woningtype G1B\_V01C), kadastraal bekend **gemeente Weesperkarspel, sectie M, complexaanduiding 1690A, appartementsindex 172**; uitmakende het drieënvijftig/achtduizend negenhonderdvijfenzestigste (53/8.965) onverdeeld aandeel in de gemeenschap, zijnde het Hoofdappartementsrecht;
23. het (onder)appartementsrecht, rechtgevend op het uitsluitend gebruik van de woning op de vierde etage van het Gebouw (Gebouw 1), plaatselijk bekend als Hondsrugweg 19B-11 te Amsterdam (woningtype G1A\_V02), kadastraal bekend **gemeente Weesperkarspel, sectie M, complexaanduiding 1690A, appartementsindex 173**;

- uitmakende het vierenzestig/achtduizend negenhonderdvijfenzestigste (64/8.965) onverdeeld aandeel in de gemeenschap, zijnde het Hoofdappartementenrecht;
24. het (onder)appartementenrecht, rechtgevendende op het uitsluitend gebruik van de woning op de vierde etage van het Gebouw (Gebouw 1), plaatselijk bekend als Hondsrugweg 19B-12 te Amsterdam (woningtype G1A\_V05B), kadastraal bekend **gemeente Weesperkarspel, sectie M, complexaanduiding 1690A, appartementsindex 174**; uitmakende het tweeënvijftig/achtduizend negenhonderdvijfenzestigste (52/8.965) onverdeeld aandeel in de gemeenschap, zijnde het Hoofdappartementenrecht;
25. het (onder)appartementenrecht, rechtgevendende op het uitsluitend gebruik van de woning op de vijfde etage van het Gebouw (Gebouw 1), plaatselijk bekend als Hondsrugweg 19C-1 te Amsterdam (woningtype G1A\_V03), kadastraal bekend **gemeente Weesperkarspel, sectie M, complexaanduiding 1690A, appartementsindex 175**; uitmakende het zeventig/achtduizend negenhonderdvijfenzestigste (70/8.965) onverdeeld aandeel in de gemeenschap, zijnde het Hoofdappartementenrecht;
26. het (onder)appartementenrecht, rechtgevendende op het uitsluitend gebruik van de woning op de vijfde etage van het Gebouw (Gebouw 1), plaatselijk bekend als Hondsrugweg 19C-2 te Amsterdam (woningtype G1A\_V04), kadastraal bekend **gemeente Weesperkarspel, sectie M, complexaanduiding 1690A, appartementsindex 176**; uitmakende het zestig/achtduizend negenhonderdvijfenzestigste (60/8.965) onverdeeld aandeel in de gemeenschap, zijnde het Hoofdappartementenrecht;
27. het (onder)appartementenrecht, rechtgevendende op het uitsluitend gebruik van de woning op de vijfde etage van het Gebouw (Gebouw 1), plaatselijk bekend als Hondsrugweg 19C-3 te Amsterdam (woningtype G1A\_V05A), kadastraal bekend **gemeente Weesperkarspel, sectie M, complexaanduiding 1690A, appartementsindex 177**; uitmakende het achtenveertig/achtduizend negenhonderdvijfenzestigste (48/8.965) onverdeeld aandeel in de gemeenschap, zijnde het Hoofdappartementenrecht;
28. het (onder)appartementenrecht, rechtgevendende op het uitsluitend gebruik van de woning op de vijfde etage van het Gebouw (Gebouw 1), plaatselijk bekend als Hondsrugweg 19C-4 te Amsterdam (woningtype G1A\_V06), kadastraal bekend **gemeente Weesperkarspel, sectie M, complexaanduiding 1690A, appartementsindex 178**; uitmakende het negenenvijftig/achtduizend negenhonderdvijfenzestigste (59/8.965) onverdeeld aandeel in de gemeenschap, zijnde het Hoofdappartementenrecht;
29. het (onder)appartementenrecht, rechtgevendende op het uitsluitend gebruik van de woning op de vijfde etage van het Gebouw (Gebouw 1), plaatselijk bekend als Hondsrugweg 19C-5 te Amsterdam (woningtype G1B\_V01Cs), kadastraal bekend **gemeente Weesperkarspel, sectie M, complexaanduiding 1690A, appartementsindex 179**; uitmakende het drieënvijftig/achtduizend negenhonderdvijfenzestigste (53/8.965) onverdeeld aandeel in de gemeenschap, zijnde het Hoofdappartementenrecht;
30. het (onder)appartementenrecht, rechtgevendende op het uitsluitend gebruik van de woning op de vijfde etage van het Gebouw (Gebouw 1), plaatselijk bekend als Hondsrugweg 19C-6 te Amsterdam (woningtype G1B\_V01B), kadastraal bekend **gemeente Weesperkarspel, sectie M, complexaanduiding 1690A, appartementsindex 180**; uitmakende het eenenvijftig/achtduizend negenhonderdvijfenzestigste (51/8.965) onverdeeld aandeel in de gemeenschap, zijnde het Hoofdappartementenrecht;

31. het (onder)appartementsrecht, rechtgevendende op het uitsluitend gebruik van de woning op de vijfde etage van het Gebouw (Gebouw 1), plaatselijk bekend als Hondsrugweg 19C-7 te Amsterdam (woningtype G1B\_V01As), kadastraal bekend **gemeente Weesperkarspel, sectie M, complexaanduiding 1690A, appartementsindex 181**; uitmakende het drieënvijftig/achtduizend negenhonderdvijfenzestigste (53/8.965) onverdeeld aandeel in de gemeenschap, zijnde het Hoofdappartementsrecht;
32. het (onder)appartementsrecht, rechtgevendende op het uitsluitend gebruik van de woning op de vijfde etage van het Gebouw (Gebouw 1), plaatselijk bekend als Hondsrugweg 19C-8 te Amsterdam (woningtype G1B\_V01A), kadastraal bekend **gemeente Weesperkarspel, sectie M, complexaanduiding 1690A, appartementsindex 182**; uitmakende het drieënvijftig/achtduizend negenhonderdvijfenzestigste (53/8.965) onverdeeld aandeel in de gemeenschap, zijnde het Hoofdappartementsrecht;
33. het (onder)appartementsrecht, rechtgevendende op het uitsluitend gebruik van de woning op de vijfde etage van het Gebouw (Gebouw 1), plaatselijk bekend als Hondsrugweg 19C-9 te Amsterdam (woningtype G1B\_V01Bs), kadastraal bekend **gemeente Weesperkarspel, sectie M, complexaanduiding 1690A, appartementsindex 183**; uitmakende het eenenvijftig/achtduizend negenhonderdvijfenzestigste (51/8.965) onverdeeld aandeel in de gemeenschap, zijnde het Hoofdappartementsrecht;
34. het (onder)appartementsrecht, rechtgevendende op het uitsluitend gebruik van de woning op de vijfde etage van het Gebouw (Gebouw 1), plaatselijk bekend als Hondsrugweg 19C-10 te Amsterdam (woningtype G1B\_V01C), kadastraal bekend **gemeente Weesperkarspel, sectie M, complexaanduiding 1690A, appartementsindex 184**; uitmakende het drieënvijftig/achtduizend negenhonderdvijfenzestigste (53/8.965) onverdeeld aandeel in de gemeenschap, zijnde het Hoofdappartementsrecht;
35. het (onder)appartementsrecht, rechtgevendende op het uitsluitend gebruik van de woning op de vijfde etage van het Gebouw (Gebouw 1), plaatselijk bekend als Hondsrugweg 19C-11 te Amsterdam (woningtype G1A\_V02), kadastraal bekend **gemeente Weesperkarspel, sectie M, complexaanduiding 1690A, appartementsindex 185**; uitmakende het vierenzestig/achtduizend negenhonderdvijfenzestigste (64/8.965) onverdeeld aandeel in de gemeenschap, zijnde het Hoofdappartementsrecht;
36. het (onder)appartementsrecht, rechtgevendende op het uitsluitend gebruik van de woning op de vijfde etage van het Gebouw (Gebouw 1), plaatselijk bekend als Hondsrugweg 19C-12 te Amsterdam (woningtype G1A\_V05B), kadastraal bekend **gemeente Weesperkarspel, sectie M, complexaanduiding 1690A, appartementsindex 186**; uitmakende het tweeënvijftig/achtduizend negenhonderdvijfenzestigste (52/8.965) onverdeeld aandeel in de gemeenschap, zijnde het Hoofdappartementsrecht;
37. het (onder)appartementsrecht, rechtgevendende op het uitsluitend gebruik van de woning op de zesde etage van het Gebouw (Gebouw 1), plaatselijk bekend als Hondsrugweg 19D-1 te Amsterdam (woningtype G1A\_V03), kadastraal bekend **gemeente Weesperkarspel, sectie M, complexaanduiding 1690A, appartementsindex 187**; uitmakende het zeventig/achtduizend negenhonderdvijfenzestigste (70/8.965) onverdeeld aandeel in de gemeenschap, zijnde het Hoofdappartementsrecht;
38. het (onder)appartementsrecht, rechtgevendende op het uitsluitend gebruik van de woning op de zesde etage van het Gebouw (Gebouw 1), plaatselijk bekend als Hondsrugweg



- 19D-2 te Amsterdam (woningtype G1A\_V04), kadastraal bekend **gemeente Weesperkarspel, sectie M, complexaanduiding 1690A, appartementsindex 188**; uitmakende het zestig/achtduizend negenhonderdvijfenzestigste (60/8.965) onverdeeld aandeel in de gemeenschap, zijnde het Hoofdappartementsrecht;
39. het (onder)appartementsrecht, rechtgevend op het uitsluitend gebruik van de woning op de zesde etage van het Gebouw (Gebouw 1), plaatselijk bekend als Hondsrugweg 19D-3 te Amsterdam (woningtype G1A\_V05A), kadastraal bekend **gemeente Weesperkarspel, sectie M, complexaanduiding 1690A, appartementsindex 189**; uitmakende het achtenveertig/achtduizend negenhonderdvijfenzestigste (48/8.965) onverdeeld aandeel in de gemeenschap, zijnde het Hoofdappartementsrecht;
40. het (onder)appartementsrecht, rechtgevend op het uitsluitend gebruik van de woning op de zesde etage van het Gebouw (Gebouw 1), plaatselijk bekend als Hondsrugweg 19D-4 te Amsterdam (woningtype G1A\_V06), kadastraal bekend **gemeente Weesperkarspel, sectie M, complexaanduiding 1690A, appartementsindex 190**; uitmakende het negenenvijftig/achtduizend negenhonderdvijfenzestigste (59/8.965) onverdeeld aandeel in de gemeenschap, zijnde het Hoofdappartementsrecht;
41. het (onder)appartementsrecht, rechtgevend op het uitsluitend gebruik van de woning op de zesde etage van het Gebouw (Gebouw 1), plaatselijk bekend als Hondsrugweg 19D-5 te Amsterdam (woningtype G1B\_V01Cs), kadastraal bekend **gemeente Weesperkarspel, sectie M, complexaanduiding 1690A, appartementsindex 191**; uitmakende het drieënvijftig/achtduizend negenhonderdvijfenzestigste (53/8.965) onverdeeld aandeel in de gemeenschap, zijnde het Hoofdappartementsrecht;
42. het (onder)appartementsrecht, rechtgevend op het uitsluitend gebruik van de woning op de zesde etage van het Gebouw (Gebouw 1), plaatselijk bekend als Hondsrugweg 19D-6 te Amsterdam (woningtype G1B\_V01B), kadastraal bekend **gemeente Weesperkarspel, sectie M, complexaanduiding 1690A, appartementsindex 192**; uitmakende het eenenvijftig/achtduizend negenhonderdvijfenzestigste (51/8.965) onverdeeld aandeel in de gemeenschap, zijnde het Hoofdappartementsrecht;
43. het (onder)appartementsrecht, rechtgevend op het uitsluitend gebruik van de woning op de zesde etage van het Gebouw (Gebouw 1), plaatselijk bekend als Hondsrugweg 19D-7 te Amsterdam (woningtype G1B\_V01As), kadastraal bekend **gemeente Weesperkarspel, sectie M, complexaanduiding 1690A, appartementsindex 193**; uitmakende het drieënvijftig/achtduizend negenhonderdvijfenzestigste (53/8.965) onverdeeld aandeel in de gemeenschap, zijnde het Hoofdappartementsrecht;
44. het (onder)appartementsrecht, rechtgevend op het uitsluitend gebruik van de woning op de zesde etage van het Gebouw (Gebouw 1), plaatselijk bekend als Hondsrugweg 19D-8 te Amsterdam (woningtype G1B\_V01A), kadastraal bekend **gemeente Weesperkarspel, sectie M, complexaanduiding 1690A, appartementsindex 194**; uitmakende het drieënvijftig/achtduizend negenhonderdvijfenzestigste (53/8.965) onverdeeld aandeel in de gemeenschap, zijnde het Hoofdappartementsrecht;
45. het (onder)appartementsrecht, rechtgevend op het uitsluitend gebruik van de woning op de zesde etage van het Gebouw (Gebouw 1), plaatselijk bekend als Hondsrugweg 19D-9 te Amsterdam (woningtype G1B\_V01Bs), kadastraal bekend **gemeente Weesperkarspel, sectie M, complexaanduiding 1690A, appartementsindex 195**;

- uitmakende het eenenvijftig/achtduizend negenhonderdvijfenzestigste (51/8.965) onverdeeld aandeel in de gemeenschap, zijnde het Hoofdappartementrecht;
46. het (onder)appartementrecht, rechtgevend op het uitsluitend gebruik van de woning op de zesde etage van het Gebouw (Gebouw 1), plaatselijk bekend als Hondsrugweg 19D-10 te Amsterdam (woningtype G1B\_V01C), kadastraal bekend **gemeente Weesperkarspel, sectie M, complexaanduiding 1690A, appartementsindex 196**; uitmakende het drieënvijftig/achtduizend negenhonderdvijfenzestigste (53/8.965) onverdeeld aandeel in de gemeenschap, zijnde het Hoofdappartementrecht;
47. het (onder)appartementrecht, rechtgevend op het uitsluitend gebruik van de woning op de zesde etage van het Gebouw (Gebouw 1), plaatselijk bekend als Hondsrugweg 19D-11 te Amsterdam (woningtype G1A\_V02), kadastraal bekend **gemeente Weesperkarspel, sectie M, complexaanduiding 1690A, appartementsindex 197**; uitmakende het vierenzestig/achtduizend negenhonderdvijfenzestigste (64/8.965) onverdeeld aandeel in de gemeenschap, zijnde het Hoofdappartementrecht;
48. het (onder)appartementrecht, rechtgevend op het uitsluitend gebruik van de woning op de zesde etage van het Gebouw (Gebouw 1), plaatselijk bekend als Hondsrugweg 19D-12 te Amsterdam (woningtype G1A\_V05B), kadastraal bekend **gemeente Weesperkarspel, sectie M, complexaanduiding 1690A, appartementsindex 198**; uitmakende het tweeënvijftig/achtduizend negenhonderdvijfenzestigste (52/8.965) onverdeeld aandeel in de gemeenschap, zijnde het Hoofdappartementrecht;
49. het (onder)appartementrecht, rechtgevend op het uitsluitend gebruik van de woning op de zevende etage van het Gebouw (Gebouw 1), plaatselijk bekend als Hondsrugweg 19E-1 te Amsterdam (woningtype G1A\_V03), kadastraal bekend **gemeente Weesperkarspel, sectie M, complexaanduiding 1690A, appartementsindex 199**; uitmakende het zeventig/achtduizend negenhonderdvijfenzestigste (70/8.965) onverdeeld aandeel in de gemeenschap, zijnde het Hoofdappartementrecht;
50. het (onder)appartementrecht, rechtgevend op het uitsluitend gebruik van de woning op de zevende etage van het Gebouw (Gebouw 1), plaatselijk bekend als Hondsrugweg 19E-2 te Amsterdam (woningtype G1A\_V04), kadastraal bekend **gemeente Weesperkarspel, sectie M, complexaanduiding 1690A, appartementsindex 200**; uitmakende het zestig/achtduizend negenhonderdvijfenzestigste (60/8.965) onverdeeld aandeel in de gemeenschap, zijnde het Hoofdappartementrecht;
51. het (onder)appartementrecht, rechtgevend op het uitsluitend gebruik van de woning op de zevende etage van het Gebouw (Gebouw 1), plaatselijk bekend als Hondsrugweg 19E-3 te Amsterdam (woningtype G1A\_V05A), kadastraal bekend **gemeente Weesperkarspel, sectie M, complexaanduiding 1690A, appartementsindex 201**; uitmakende het achtenveertig/achtduizend negenhonderdvijfenzestigste (48/8.965) onverdeeld aandeel in de gemeenschap, zijnde het Hoofdappartementrecht;
52. het (onder)appartementrecht, rechtgevend op het uitsluitend gebruik van de woning op de zevende etage van het Gebouw (Gebouw 1), plaatselijk bekend als Hondsrugweg 19E-4 te Amsterdam (woningtype G1A\_V06), kadastraal bekend

- gemeente Weesperkarspel, sectie M, complexaanduiding 1690A, appartementsindex 202;**  
 uitmakende het negenenvijftig/achtduizend negenhonderdvijfenzestigste (59/8.965) onverdeeld aandeel in de gemeenschap, zijnde het Hoofdappartementsrecht;
53. het (onder)appartementsrecht, rechtgevend op het uitsluitend gebruik van de woning op de zevende etage van het Gebouw (Gebouw 1), plaatselijk bekend als Hondsrugweg 19E-5 te Amsterdam (woningtype G1B\_V01Cs), kadastraal bekend **gemeente Weesperkarspel, sectie M, complexaanduiding 1690A, appartementsindex 203;**  
 uitmakende het drieënvijftig/achtduizend negenhonderdvijfenzestigste (53/8.965) onverdeeld aandeel in de gemeenschap, zijnde het Hoofdappartementsrecht;
54. het (onder)appartementsrecht, rechtgevend op het uitsluitend gebruik van de woning op de zevende etage van het Gebouw (Gebouw 1), plaatselijk bekend als Hondsrugweg 19E-6 te Amsterdam (woningtype G1B\_V01B), kadastraal bekend **gemeente Weesperkarspel, sectie M, complexaanduiding 1690A, appartementsindex 204;**  
 uitmakende het eenenvijftig/achtduizend negenhonderdvijfenzestigste (51/8.965) onverdeeld aandeel in de gemeenschap, zijnde het Hoofdappartementsrecht;
55. het (onder)appartementsrecht, rechtgevend op het uitsluitend gebruik van de woning op de zevende etage van het Gebouw (Gebouw 1), plaatselijk bekend als Hondsrugweg 19E-7 te Amsterdam (woningtype G1B\_V01As), kadastraal bekend **gemeente Weesperkarspel, sectie M, complexaanduiding 1690A, appartementsindex 205;**  
 uitmakende het drieënvijftig/achtduizend negenhonderdvijfenzestigste (53/8.965) onverdeeld aandeel in de gemeenschap, zijnde het Hoofdappartementsrecht;
56. het (onder)appartementsrecht, rechtgevend op het uitsluitend gebruik van de woning op de zevende etage van het Gebouw (Gebouw 1), plaatselijk bekend als Hondsrugweg 19E-8 te Amsterdam (woningtype G1B\_V01A), kadastraal bekend **gemeente Weesperkarspel, sectie M, complexaanduiding 1690A, appartementsindex 206;**  
 uitmakende het drieënvijftig/achtduizend negenhonderdvijfenzestigste (53/8.965) onverdeeld aandeel in de gemeenschap, zijnde het Hoofdappartementsrecht;
57. het (onder)appartementsrecht, rechtgevend op het uitsluitend gebruik van de woning op de zevende etage van het Gebouw (Gebouw 1), plaatselijk bekend als Hondsrugweg 19E-9 te Amsterdam (woningtype G1B\_V01Bs), kadastraal bekend **gemeente Weesperkarspel, sectie M, complexaanduiding 1690A, appartementsindex 207;**  
 uitmakende het eenenvijftig/achtduizend negenhonderdvijfenzestigste (51/8.965) onverdeeld aandeel in de gemeenschap, zijnde het Hoofdappartementsrecht;
58. het (onder)appartementsrecht, rechtgevend op het uitsluitend gebruik van de woning op de zevende etage van het Gebouw (Gebouw 1), plaatselijk bekend als Hondsrugweg 19E-10 te Amsterdam (woningtype G1B\_V01C), kadastraal bekend **gemeente Weesperkarspel, sectie M, complexaanduiding 1690A, appartementsindex 208;**

- uitmakende het drieënvijftig/achtduizend negenhonderdvijfenzestigste (53/8.965) onverdeeld aandeel in de gemeenschap, zijnde het Hoofdappartementenrecht;
59. het (onder)appartementenrecht, rechtgevendende op het uitsluitend gebruik van de woning op de zevende etage van het Gebouw (Gebouw 1), plaatselijk bekend als Hondsrugweg 19E-11 te Amsterdam (woningtype G1A\_V02), kadastraal bekend **gemeente Weesperkarspel, sectie M, complexaanduiding 1690A, appartementenindex 209**;
- uitmakende het vierezestig/achtduizend negenhonderdvijfenzestigste (64/8.965) onverdeeld aandeel in de gemeenschap, zijnde het Hoofdappartementenrecht;
60. het (onder)appartementenrecht, rechtgevendende op het uitsluitend gebruik van de woning op de zevende etage van het Gebouw (Gebouw 1), plaatselijk bekend als Hondsrugweg 19E-12 te Amsterdam (woningtype G1A\_V05B), kadastraal bekend **gemeente Weesperkarspel, sectie M, complexaanduiding 1690A, appartementenindex 210**;
- uitmakende het tweeënvijftig/achtduizend negenhonderdvijfenzestigste (52/8.965) onverdeeld aandeel in de gemeenschap, zijnde het Hoofdappartementenrecht;
61. het (onder)appartementenrecht, rechtgevendende op het uitsluitend gebruik van de woning op de achtste etage van het Gebouw (Gebouw 1), plaatselijk bekend als Hondsrugweg 19F-1 te Amsterdam (woningtype G1A\_V09), kadastraal bekend **gemeente Weesperkarspel, sectie M, complexaanduiding 1690A, appartementenindex 211**;
- uitmakende het negenenvijftig/achtduizend negenhonderdvijfenzestigste (59/8.965) onverdeeld aandeel in de gemeenschap, zijnde het Hoofdappartementenrecht;
62. het (onder)appartementenrecht, rechtgevendende op het uitsluitend gebruik van de woning op de achtste etage van het Gebouw (Gebouw 1), plaatselijk bekend als Hondsrugweg 19F-2 te Amsterdam (woningtype G1A\_V10), kadastraal bekend **gemeente Weesperkarspel, sectie M, complexaanduiding 1690A, appartementenindex 212**;
- uitmakende het tweeënzeventig/achtduizend negenhonderdvijfenzestigste (72/8.965) onverdeeld aandeel in de gemeenschap, zijnde het Hoofdappartementenrecht;
63. het (onder)appartementenrecht, rechtgevendende op het uitsluitend gebruik van de woning op de achtste etage van het Gebouw (Gebouw 1), plaatselijk bekend als Hondsrugweg 19F-3 te Amsterdam (woningtype G1A\_V11A), kadastraal bekend **gemeente Weesperkarspel, sectie M, complexaanduiding 1690A, appartementenindex 213**;
- uitmakende het negenenvijftig/achtduizend negenhonderdvijfenzestigste (59/8.965) onverdeeld aandeel in de gemeenschap, zijnde het Hoofdappartementenrecht;
64. het (onder)appartementenrecht, rechtgevendende op het uitsluitend gebruik van de woning op de achtste etage van het Gebouw (Gebouw 1), plaatselijk bekend als Hondsrugweg 19F-4 te Amsterdam (woningtype G1A\_V08), kadastraal bekend **gemeente Weesperkarspel, sectie M, complexaanduiding 1690A, appartementenindex 214**;
- uitmakende het negenezestig/achtduizend negenhonderdvijfenzestigste (69/8.965) onverdeeld aandeel in de gemeenschap, zijnde het Hoofdappartementenrecht;
65. het (onder)appartementenrecht, rechtgevendende op het uitsluitend gebruik van de woning op de achtste etage van het Gebouw (Gebouw 1), plaatselijk bekend als Hondsrugweg 19F-5 te Amsterdam (woningtype G1B\_V01Cs), kadastraal bekend **gemeente Weesperkarspel, sectie M, complexaanduiding 1690A, appartementenindex 215**;

- uitmakende het drieënvijftig/achtduizend negenhonderdvijfenzestigste (53/8.965) onverdeeld aandeel in de gemeenschap, zijnde het Hoofdappartementrecht;
66. het (onder)appartementrecht, rechtgevendende op het uitsluitend gebruik van de woning op de achtste etage van het Gebouw (Gebouw 1), plaatselijk bekend als Hondsrugweg 19F-6 te Amsterdam (woningtype G1B\_V01B), kadastraal bekend **gemeente Weesperkarspel, sectie M, complexaanduiding 1690A, appartementsindex 216**; uitmakende het eenenvijftig/achtduizend negenhonderdvijfenzestigste (51/8.965) onverdeeld aandeel in de gemeenschap, zijnde het Hoofdappartementrecht;
67. het (onder)appartementrecht, rechtgevendende op het uitsluitend gebruik van de woning op de achtste etage van het Gebouw (Gebouw 1), plaatselijk bekend als Hondsrugweg 19F-7 te Amsterdam (woningtype G1B\_V01As), kadastraal bekend **gemeente Weesperkarspel, sectie M, complexaanduiding 1690A, appartementsindex 217**; uitmakende het drieënvijftig/achtduizend negenhonderdvijfenzestigste (53/8.965) onverdeeld aandeel in de gemeenschap, zijnde het Hoofdappartementrecht;
68. het (onder)appartementrecht, rechtgevendende op het uitsluitend gebruik van de woning op de achtste etage van het Gebouw (Gebouw 1), plaatselijk bekend als Hondsrugweg 19F-8 te Amsterdam (woningtype G1B\_V01A), kadastraal bekend **gemeente Weesperkarspel, sectie M, complexaanduiding 1690A, appartementsindex 218**; uitmakende het drieënvijftig/achtduizend negenhonderdvijfenzestigste (53/8.965) onverdeeld aandeel in de gemeenschap, zijnde het Hoofdappartementrecht;
69. het (onder)appartementrecht, rechtgevendende op het uitsluitend gebruik van de woning op de achtste etage van het Gebouw (Gebouw 1), plaatselijk bekend als Hondsrugweg 19F-9 te Amsterdam (woningtype G1B\_V01Bs), kadastraal bekend **gemeente Weesperkarspel, sectie M, complexaanduiding 1690A, appartementsindex 219**; uitmakende het eenenvijftig/achtduizend negenhonderdvijfenzestigste (51/8.965) onverdeeld aandeel in de gemeenschap, zijnde het Hoofdappartementrecht;
70. het (onder)appartementrecht, rechtgevendende op het uitsluitend gebruik van de woning op de achtste etage van het Gebouw (Gebouw 1), plaatselijk bekend als Hondsrugweg 19F-10 te Amsterdam (woningtype G1B\_V01C), kadastraal bekend **gemeente Weesperkarspel, sectie M, complexaanduiding 1690A, appartementsindex 220**; uitmakende het drieënvijftig/achtduizend negenhonderdvijfenzestigste (53/8.965) onverdeeld aandeel in de gemeenschap, zijnde het Hoofdappartementrecht;
71. het (onder)appartementrecht, rechtgevendende op het uitsluitend gebruik van de woning op de achtste etage van het Gebouw (Gebouw 1), plaatselijk bekend als Hondsrugweg 19F-11 te Amsterdam (woningtype G1A\_V07), kadastraal bekend **gemeente Weesperkarspel, sectie M, complexaanduiding 1690A, appartementsindex 221**; uitmakende het drieënvijftig/achtduizend negenhonderdvijfenzestigste (53/8.965) onverdeeld aandeel in de gemeenschap, zijnde het Hoofdappartementrecht;
72. het (onder)appartementrecht, rechtgevendende op het uitsluitend gebruik van de woning op de achtste etage van het Gebouw (Gebouw 1), plaatselijk bekend als Hondsrugweg 19F-12 te Amsterdam (woningtype G1A\_V12A), kadastraal bekend **gemeente Weesperkarspel, sectie M, complexaanduiding 1690A, appartementsindex 222**; uitmakende het eenenveertig/achtduizend negenhonderdvijfenzestigste (41/8.965) onverdeeld aandeel in de gemeenschap, zijnde het Hoofdappartementrecht;

73. het (onder)appartementsrecht, rechtgevendende op het uitsluitend gebruik van de woning op de negende etage van het Gebouw (Gebouw 1), plaatselijk bekend als Hondsrugweg 19G-1 te Amsterdam (woningtype G1A\_V09), kadastraal bekend **gemeente Weesperkarspel, sectie M, complexaanduiding 1690A, appartementsindex 223**;  
uitmakende het negenenvijftig/achtduizend negenhonderdvijfenzestigste (59/8.965) onverdeeld aandeel in de gemeenschap, zijnde het Hoofdappartementsrecht;
74. het (onder)appartementsrecht, rechtgevendende op het uitsluitend gebruik van de woning op de negende etage van het Gebouw (Gebouw 1), plaatselijk bekend als Hondsrugweg 19G-2 te Amsterdam (woningtype G1A\_V10), kadastraal bekend **gemeente Weesperkarspel, sectie M, complexaanduiding 1690A, appartementsindex 224**;  
uitmakende het tweeënzeventig/achtduizend negenhonderdvijfenzestigste (72/8.965) onverdeeld aandeel in de gemeenschap, zijnde het Hoofdappartementsrecht;
75. het (onder)appartementsrecht, rechtgevendende op het uitsluitend gebruik van de woning op de negende etage van het Gebouw (Gebouw 1), plaatselijk bekend als Hondsrugweg 19G-3 te Amsterdam (woningtype G1A\_V11A), kadastraal bekend **gemeente Weesperkarspel, sectie M, complexaanduiding 1690A, appartementsindex 225**;  
uitmakende het negenenvijftig/achtduizend negenhonderdvijfenzestigste (59/8.965) onverdeeld aandeel in de gemeenschap, zijnde het Hoofdappartementsrecht;
76. het (onder)appartementsrecht, rechtgevendende op het uitsluitend gebruik van de woning op de negende etage van het Gebouw (Gebouw 1), plaatselijk bekend als Hondsrugweg 19G-4 te Amsterdam (woningtype G1A\_V08), kadastraal bekend **gemeente Weesperkarspel, sectie M, complexaanduiding 1690A, appartementsindex 226**;  
uitmakende het negenezestig/achtduizend negenhonderdvijfenzestigste (69/8.965) onverdeeld aandeel in de gemeenschap, zijnde het Hoofdappartementsrecht;
77. het (onder)appartementsrecht, rechtgevendende op het uitsluitend gebruik van de woning op de negende etage van het Gebouw (Gebouw 1), plaatselijk bekend als Hondsrugweg 19G-5 te Amsterdam (woningtype G1B\_V01Cs), kadastraal bekend **gemeente Weesperkarspel, sectie M, complexaanduiding 1690A, appartementsindex 227**;  
uitmakende het drieënvijftig/achtduizend negenhonderdvijfenzestigste (53/8.965) onverdeeld aandeel in de gemeenschap, zijnde het Hoofdappartementsrecht;
78. het (onder)appartementsrecht, rechtgevendende op het uitsluitend gebruik van de woning op de negende etage van het Gebouw (Gebouw 1), plaatselijk bekend als Hondsrugweg 19G-6 te Amsterdam (woningtype G1B\_V01B), kadastraal bekend **gemeente Weesperkarspel, sectie M, complexaanduiding 1690A, appartementsindex 228**;  
uitmakende het eenenvijftig/achtduizend negenhonderdvijfenzestigste (51/8.965) onverdeeld aandeel in de gemeenschap, zijnde het Hoofdappartementsrecht;
79. het (onder)appartementsrecht, rechtgevendende op het uitsluitend gebruik van de woning op de negende etage van het Gebouw (Gebouw 1), plaatselijk bekend als

- Hondsrugweg 19G-7 te Amsterdam (woningtype G1B\_V01As), kadastraal bekend **gemeente Weesperkarspel, sectie M, complexaanduiding 1690A, appartementsindex 229;**  
 uitmakende het drieënvijftig/achtduizend negenhonderdvijfenzestigste (53/8.965) onverdeeld aandeel in de gemeenschap, zijnde het Hoofdappartementsrecht;
80. het (onder)appartementsrecht, rechtgevend op het uitsluitend gebruik van de woning op de negende etage van het Gebouw (Gebouw 1), plaatselijk bekend als Hondsrugweg 19G-8 te Amsterdam (woningtype G1B\_V01A), kadastraal bekend **gemeente Weesperkarspel, sectie M, complexaanduiding 1690A, appartementsindex 230;**  
 uitmakende het drieënvijftig/achtduizend negenhonderdvijfenzestigste (53/8.965) onverdeeld aandeel in de gemeenschap, zijnde het Hoofdappartementsrecht;
81. het (onder)appartementsrecht, rechtgevend op het uitsluitend gebruik van de woning op de negende etage van het Gebouw (Gebouw 1), plaatselijk bekend als Hondsrugweg 19G-9 te Amsterdam (woningtype G1B\_V01Bs), kadastraal bekend **gemeente Weesperkarspel, sectie M, complexaanduiding 1690A, appartementsindex 231;**  
 uitmakende het eenenvijftig/achtduizend negenhonderdvijfenzestigste (51/8.965) onverdeeld aandeel in de gemeenschap, zijnde het Hoofdappartementsrecht;
82. het (onder)appartementsrecht, rechtgevend op het uitsluitend gebruik van de woning op de negende etage van het Gebouw (Gebouw 1), plaatselijk bekend als Hondsrugweg 19G-10 te Amsterdam (woningtype G1B\_V01C), kadastraal bekend **gemeente Weesperkarspel, sectie M, complexaanduiding 1690A, appartementsindex 232;**  
 uitmakende het drieënvijftig/achtduizend negenhonderdvijfenzestigste (53/8.965) onverdeeld aandeel in de gemeenschap, zijnde het Hoofdappartementsrecht;
83. het (onder)appartementsrecht, rechtgevend op het uitsluitend gebruik van de woning op de negende etage van het Gebouw (Gebouw 1), plaatselijk bekend als Hondsrugweg 19G-11 te Amsterdam (woningtype G1A\_V07), kadastraal bekend **gemeente Weesperkarspel, sectie M, complexaanduiding 1690A, appartementsindex 233;**  
 uitmakende het drieënvijftig/achtduizend negenhonderdvijfenzestigste (53/8.965) onverdeeld aandeel in de gemeenschap, zijnde het Hoofdappartementsrecht;
84. het (onder)appartementsrecht, rechtgevend op het uitsluitend gebruik van de woning op de negende etage van het Gebouw (Gebouw 1), plaatselijk bekend als Hondsrugweg 19G-12 te Amsterdam (woningtype G1A\_V12A), kadastraal bekend **gemeente Weesperkarspel, sectie M, complexaanduiding 1690A, appartementsindex 234;**  
 uitmakende het eenenveertig/achtduizend negenhonderdvijfenzestigste (41/8.965) onverdeeld aandeel in de gemeenschap, zijnde het Hoofdappartementsrecht;
85. het (onder)appartementsrecht, rechtgevend op het uitsluitend gebruik van de woning op de tiende etage van het Gebouw (Gebouw 1), plaatselijk bekend als Hondsrugweg 19H-1 te Amsterdam (woningtype G1A\_V09), kadastraal bekend **gemeente Weesperkarspel, sectie M, complexaanduiding 1690A, appartementsindex 235;**

- uitmakende het negenenvijftig/achtduizend negenhonderdvijfenzestigste (59/8.965) onverdeeld aandeel in de gemeenschap, zijnde het Hoofdappartementrecht;
86. het (onder)appartementrecht, rechtgevend op het uitsluitend gebruik van de woning op de tiende etage van het Gebouw (Gebouw 1), plaatselijk bekend als Hondsrugweg 19H-2 te Amsterdam (woningtype G1A\_V10), kadastraal bekend **gemeente Weesperkarspel, sectie M, complexaanduiding 1690A, appartementsindex 236**; uitmakende het tweeënzeventig/achtduizend negenhonderdvijfenzestigste (72/8.965) onverdeeld aandeel in de gemeenschap, zijnde het Hoofdappartementrecht;
87. het (onder)appartementrecht, rechtgevend op het uitsluitend gebruik van de woning op de tiende etage van het Gebouw (Gebouw 1), plaatselijk bekend als Hondsrugweg 19H-3 te Amsterdam (woningtype G1A\_V11B), kadastraal bekend **gemeente Weesperkarspel, sectie M, complexaanduiding 1690A, appartementsindex 237**; uitmakende het negenenvijftig/achtduizend negenhonderdvijfenzestigste (59/8.965) onverdeeld aandeel in de gemeenschap, zijnde het Hoofdappartementrecht;
88. het (onder)appartementrecht, rechtgevend op het uitsluitend gebruik van de woning op de tiende etage van het Gebouw (Gebouw 1), plaatselijk bekend als Hondsrugweg 19H-4 te Amsterdam (woningtype G1A\_V14), kadastraal bekend **gemeente Weesperkarspel, sectie M, complexaanduiding 1690A, appartementsindex 238**; uitmakende het zeventig/achtduizend negenhonderdvijfenzestigste (70/8.965) onverdeeld aandeel in de gemeenschap, zijnde het Hoofdappartementrecht;
89. het (onder)appartementrecht, rechtgevend op het uitsluitend gebruik van de woning op de tiende etage van het Gebouw (Gebouw 1), plaatselijk bekend als Hondsrugweg 19H-5 te Amsterdam (woningtype G1A\_V13), kadastraal bekend **gemeente Weesperkarspel, sectie M, complexaanduiding 1690A, appartementsindex 239**; uitmakende het zevenenvijftig/achtduizend negenhonderdvijfenzestigste (57/8.965) onverdeeld aandeel in de gemeenschap, zijnde het Hoofdappartementrecht;
90. het (onder)appartementrecht, rechtgevend op het uitsluitend gebruik van de woning op de tiende etage van het Gebouw (Gebouw 1), plaatselijk bekend als Hondsrugweg 19H-6 te Amsterdam (woningtype G1A\_V12B), kadastraal bekend **gemeente Weesperkarspel, sectie M, complexaanduiding 1690A, appartementsindex 240**; uitmakende het eenenveertig/achtduizend negenhonderdvijfenzestigste (41/8.965) onverdeeld aandeel in de gemeenschap, zijnde het Hoofdappartementrecht;
91. het (onder)appartementrecht, rechtgevend op het uitsluitend gebruik van de woning op de elfde etage van het Gebouw (Gebouw 1), plaatselijk bekend als Hondsrugweg 19K-1 te Amsterdam (woningtype G1A\_V09), kadastraal bekend **gemeente Weesperkarspel, sectie M, complexaanduiding 1690A, appartementsindex 241**; uitmakende het negenenvijftig/achtduizend negenhonderdvijfenzestigste (59/8.965) onverdeeld aandeel in de gemeenschap, zijnde het Hoofdappartementrecht;
92. het (onder)appartementrecht, rechtgevend op het uitsluitend gebruik van de woning op de elfde etage van het Gebouw (Gebouw 1), plaatselijk bekend als Hondsrugweg 19K-2 te Amsterdam (woningtype G1A\_V10), kadastraal bekend **gemeente Weesperkarspel, sectie M, complexaanduiding 1690A, appartementsindex 242**; uitmakende het tweeënzeventig/achtduizend negenhonderdvijfenzestigste (72/8.965) onverdeeld aandeel in de gemeenschap, zijnde het Hoofdappartementrecht;



93. het (onder)appartementsrecht, rechtgevendende op het uitsluitend gebruik van de woning op de elfde etage van het Gebouw (Gebouw 1), plaatselijk bekend als Hondsrugweg 19K-3 te Amsterdam (woningtype G1A\_V11B), kadastraal bekend **gemeente Weesperkarspel, sectie M, complexaanduiding 1690A, appartementsindex 243**; uitmakende het negenenvijftig/achtduizend negenhonderdvijfenzestigste (59/8.965) onverdeeld aandeel in de gemeenschap, zijnde het Hoofdappartementsrecht;
94. het (onder)appartementsrecht, rechtgevendende op het uitsluitend gebruik van de woning op de elfde etage van het Gebouw (Gebouw 1), plaatselijk bekend als Hondsrugweg 19K-4 te Amsterdam (woningtype G1A\_V14), kadastraal bekend **gemeente Weesperkarspel, sectie M, complexaanduiding 1690A, appartementsindex 244**; uitmakende het zeventig/achtduizend negenhonderdvijfenzestigste (70/8.965) onverdeeld aandeel in de gemeenschap, zijnde het Hoofdappartementsrecht;
95. het (onder)appartementsrecht, rechtgevendende op het uitsluitend gebruik van de woning op de elfde etage van het Gebouw (Gebouw 1), plaatselijk bekend als Hondsrugweg 19K-5 te Amsterdam (woningtype G1A\_V13), kadastraal bekend **gemeente Weesperkarspel, sectie M, complexaanduiding 1690A, appartementsindex 245**; uitmakende het zevenenvijftig/achtduizend negenhonderdvijfenzestigste (57/8.965) onverdeeld aandeel in de gemeenschap, zijnde het Hoofdappartementsrecht;
96. het (onder)appartementsrecht, rechtgevendende op het uitsluitend gebruik van de woning op de elfde etage van het Gebouw (Gebouw 1), plaatselijk bekend als Hondsrugweg 19K-6 te Amsterdam (woningtype G1A\_V12B), kadastraal bekend **gemeente Weesperkarspel, sectie M, complexaanduiding 1690A, appartementsindex 246**; uitmakende het eenenveertig/achtduizend negenhonderdvijfenzestigste (41/8.965) onverdeeld aandeel in de gemeenschap, zijnde het Hoofdappartementsrecht;
97. het (onder)appartementsrecht, rechtgevendende op het uitsluitend gebruik van de woning op de twaalfde etage van het Gebouw (Gebouw 1), plaatselijk bekend als Hondsrugweg 19L-1 te Amsterdam (woningtype G1A\_V09), kadastraal bekend **gemeente Weesperkarspel, sectie M, complexaanduiding 1690A, appartementsindex 247**; uitmakende het negenenvijftig/achtduizend negenhonderdvijfenzestigste (59/8.965) onverdeeld aandeel in de gemeenschap, zijnde het Hoofdappartementsrecht;
98. het (onder)appartementsrecht, rechtgevendende op het uitsluitend gebruik van de woning op de twaalfde etage van het Gebouw (Gebouw 1), plaatselijk bekend als Hondsrugweg 19L-2 te Amsterdam (woningtype G1A\_V10), kadastraal bekend **gemeente Weesperkarspel, sectie M, complexaanduiding 1690A, appartementsindex 248**; uitmakende het tweeënzeventig/achtduizend negenhonderdvijfenzestigste (72/8.965) onverdeeld aandeel in de gemeenschap, zijnde het Hoofdappartementsrecht;
99. het (onder)appartementsrecht, rechtgevendende op het uitsluitend gebruik van de woning op de twaalfde etage van het Gebouw (Gebouw 1), plaatselijk bekend als Hondsrugweg 19L-3 te Amsterdam (woningtype G1A\_V11B), kadastraal bekend **gemeente Weesperkarspel, sectie M, complexaanduiding 1690A, appartementsindex 249**;

- uitmakende het negenenvijftig/achtduizend negenhonderdvijfenzestigste (59/8.965) onverdeeld aandeel in de gemeenschap, zijnde het Hoofdappartementrecht;
100. het (onder)appartementrecht, rechtgevend op het uitsluitend gebruik van de woning op de twaalfde etage van het Gebouw (Gebouw 1), plaatselijk bekend als Hondsrugweg 19L-4 te Amsterdam (woningtype G1A\_V14), kadastraal bekend **gemeente Weesperkarspel, sectie M, complexaanduiding 1690A, appartementsindex 250;**
- uitmakende het zeventig/achtduizend negenhonderdvijfenzestigste (70/8.965) onverdeeld aandeel in de gemeenschap, zijnde het Hoofdappartementrecht;
101. het (onder)appartementrecht, rechtgevend op het uitsluitend gebruik van de woning op de twaalfde etage van het Gebouw (Gebouw 1), plaatselijk bekend als Hondsrugweg 19L-5 te Amsterdam (woningtype G1A\_V13), kadastraal bekend **gemeente Weesperkarspel, sectie M, complexaanduiding 1690A, appartementsindex 251;**
- uitmakende het zevenenvijftig/achtduizend negenhonderdvijfenzestigste (57/8.965) onverdeeld aandeel in de gemeenschap, zijnde het Hoofdappartementrecht;
102. het (onder)appartementrecht, rechtgevend op het uitsluitend gebruik van de woning op de twaalfde etage van het Gebouw (Gebouw 1), plaatselijk bekend als Hondsrugweg 19L-6 te Amsterdam (woningtype G1A\_V12B), kadastraal bekend **gemeente Weesperkarspel, sectie M, complexaanduiding 1690A, appartementsindex 252;**
- uitmakende het eenenveertig/achtduizend negenhonderdvijfenzestigste (41/8.965) onverdeeld aandeel in de gemeenschap, zijnde het Hoofdappartementrecht;
103. het (onder)appartementrecht, rechtgevend op het uitsluitend gebruik van de woning op de dertiende etage van het Gebouw (Gebouw 1), plaatselijk bekend als Hondsrugweg 19M-1 te Amsterdam (woningtype G1A\_V09), kadastraal bekend **gemeente Weesperkarspel, sectie M, complexaanduiding 1690A, appartementsindex 253;**
- uitmakende het negenenvijftig/achtduizend negenhonderdvijfenzestigste (59/8.965) onverdeeld aandeel in de gemeenschap, zijnde het Hoofdappartementrecht;
104. het (onder)appartementrecht, rechtgevend op het uitsluitend gebruik van de woning op de dertiende etage van het Gebouw (Gebouw 1), plaatselijk bekend als Hondsrugweg 19M-2 te Amsterdam (woningtype G1A\_V10), kadastraal bekend **gemeente Weesperkarspel, sectie M, complexaanduiding 1690A, appartementsindex 254;**
- uitmakende het tweeënzeventig/achtduizend negenhonderdvijfenzestigste (72/8.965) onverdeeld aandeel in de gemeenschap, zijnde het Hoofdappartementrecht;
105. het (onder)appartementrecht, rechtgevend op het uitsluitend gebruik van de woning op de dertiende etage van het Gebouw (Gebouw 1), plaatselijk bekend als Hondsrugweg 19M-3 te Amsterdam (woningtype G1A\_V11B), kadastraal bekend **gemeente Weesperkarspel, sectie M, complexaanduiding 1690A, appartementsindex 255;**
- uitmakende het negenenvijftig/achtduizend negenhonderdvijfenzestigste (59/8.965) onverdeeld aandeel in de gemeenschap, zijnde het Hoofdappartementrecht;

106. het (onder)appartementsrecht, rechtgevendende op het uitsluitend gebruik van de woning op de dertiende etage van het Gebouw (Gebouw 1), plaatselijk bekend als Hondsrugweg 19M-4 te Amsterdam (woningtype G1A\_V14), kadastraal bekend **gemeente Weesperkarspel, sectie M, complexaanduiding 1690A, appartementsindex 256;**  
uitmakende het zeventig/achtduizend negenhonderdvijfenzestigste (70/8.965) onverdeeld aandeel in de gemeenschap, zijnde het Hoofdappartementsrecht;
107. het (onder)appartementsrecht, rechtgevendende op het uitsluitend gebruik van de woning op de dertiende etage van het Gebouw (Gebouw 1), plaatselijk bekend als Hondsrugweg 19M-5 te Amsterdam (woningtype G1A\_V13), kadastraal bekend **gemeente Weesperkarspel, sectie M, complexaanduiding 1690A, appartementsindex 257;**  
uitmakende het zevenenvijftig/achtduizend negenhonderdvijfenzestigste (57/8.965) onverdeeld aandeel in de gemeenschap, zijnde het Hoofdappartementsrecht;
108. het (onder)appartementsrecht, rechtgevendende op het uitsluitend gebruik van de woning op de dertiende etage van het Gebouw (Gebouw 1), plaatselijk bekend als Hondsrugweg 19M-6 te Amsterdam (woningtype G1A\_V12B), kadastraal bekend **gemeente Weesperkarspel, sectie M, complexaanduiding 1690A, appartementsindex 258;**  
uitmakende het eenenveertig/achtduizend negenhonderdvijfenzestigste (41/8.965) onverdeeld aandeel in de gemeenschap, zijnde het Hoofdappartementsrecht;
109. het (onder)appartementsrecht, rechtgevendende op het uitsluitend gebruik van de woning op de veertiende etage van het Gebouw (Gebouw 1), plaatselijk bekend als Hondsrugweg 19N-1 te Amsterdam (woningtype G1A\_V09), kadastraal bekend **gemeente Weesperkarspel, sectie M, complexaanduiding 1690A, appartementsindex 259;**  
uitmakende het negenenvijftig/achtduizend negenhonderdvijfenzestigste (59/8.965) onverdeeld aandeel in de gemeenschap, zijnde het Hoofdappartementsrecht;
110. het (onder)appartementsrecht, rechtgevendende op het uitsluitend gebruik van de woning op de veertiende etage van het Gebouw (Gebouw 1), plaatselijk bekend als Hondsrugweg 19N-2 te Amsterdam (woningtype G1A\_V10), kadastraal bekend **gemeente Weesperkarspel, sectie M, complexaanduiding 1690A, appartementsindex 260;**  
uitmakende het tweeënzeventig/achtduizend negenhonderdvijfenzestigste (72/8.965) onverdeeld aandeel in de gemeenschap, zijnde het Hoofdappartementsrecht;
111. het (onder)appartementsrecht, rechtgevendende op het uitsluitend gebruik van de woning op de veertiende etage van het Gebouw (Gebouw 1), plaatselijk bekend als Hondsrugweg 19N-3 te Amsterdam (woningtype G1A\_V11B), kadastraal bekend **gemeente Weesperkarspel, sectie M, complexaanduiding 1690A, appartementsindex 261;**  
uitmakende het negenenvijftig/achtduizend negenhonderdvijfenzestigste (59/8.965) onverdeeld aandeel in de gemeenschap, zijnde het Hoofdappartementsrecht;
112. het (onder)appartementsrecht, rechtgevendende op het uitsluitend gebruik van de woning op de veertiende etage van het Gebouw (Gebouw 1), plaatselijk bekend als

- Hondsrugweg 19N-4 te Amsterdam (woningtype G1A\_V14), kadastraal bekend **gemeente Weesperkarspel, sectie M, complexaanduiding 1690A, appartementsindex 262;**  
 uitmakende het zeventig/achtduizend negenhonderdvijfenzestigste (70/8.965) onverdeeld aandeel in de gemeenschap, zijnde het Hoofdappartementsrecht;
113. het (onder)appartementsrecht, rechtgevend op het uitsluitend gebruik van de woning op de veertiende etage van het Gebouw (Gebouw 1), plaatselijk bekend als Hondsrugweg 19N-5 te Amsterdam (woningtype G1A\_V13), kadastraal bekend **gemeente Weesperkarspel, sectie M, complexaanduiding 1690A, appartementsindex 263;**  
 uitmakende het zevenenvijftig/achtduizend negenhonderdvijfenzestigste (57/8.965) onverdeeld aandeel in de gemeenschap, zijnde het Hoofdappartementsrecht;
114. het (onder)appartementsrecht, rechtgevend op het uitsluitend gebruik van de woning op de veertiende etage van het Gebouw (Gebouw 1), plaatselijk bekend als Hondsrugweg 19N-6 te Amsterdam (woningtype G1A\_V12B), kadastraal bekend **gemeente Weesperkarspel, sectie M, complexaanduiding 1690A, appartementsindex 264;**  
 uitmakende het eenenveertig/achtduizend negenhonderdvijfenzestigste (41/8.965) onverdeeld aandeel in de gemeenschap, zijnde het Hoofdappartementsrecht;
115. het (onder)appartementsrecht, rechtgevend op het uitsluitend gebruik van de woning op de vijftiende etage van het Gebouw (Gebouw 1), plaatselijk bekend als Hondsrugweg 19P-1 te Amsterdam (woningtype G1A\_V09), kadastraal bekend **gemeente Weesperkarspel, sectie M, complexaanduiding 1690A, appartementsindex 265;**  
 uitmakende het negenenvijftig/achtduizend negenhonderdvijfenzestigste (59/8.965) onverdeeld aandeel in de gemeenschap, zijnde het Hoofdappartementsrecht;
116. het (onder)appartementsrecht, rechtgevend op het uitsluitend gebruik van de woning op de vijftiende etage van het Gebouw (Gebouw 1), plaatselijk bekend als Hondsrugweg 19P-2 te Amsterdam (woningtype G1A\_V10), kadastraal bekend **gemeente Weesperkarspel, sectie M, complexaanduiding 1690A, appartementsindex 266;**  
 uitmakende het tweeënzeventig/achtduizend negenhonderdvijfenzestigste (72/8.965) onverdeeld aandeel in de gemeenschap, zijnde het Hoofdappartementsrecht;
117. het (onder)appartementsrecht, rechtgevend op het uitsluitend gebruik van de woning op de vijftiende etage van het Gebouw (Gebouw 1), plaatselijk bekend als Hondsrugweg 19P-3 te Amsterdam (woningtype G1A\_V11B), kadastraal bekend **gemeente Weesperkarspel, sectie M, complexaanduiding 1690A, appartementsindex 267;**  
 uitmakende het negenenvijftig/achtduizend negenhonderdvijfenzestigste (59/8.965) onverdeeld aandeel in de gemeenschap, zijnde het Hoofdappartementsrecht;
118. het (onder)appartementsrecht, rechtgevend op het uitsluitend gebruik van de woning op de vijftiende etage van het Gebouw (Gebouw 1), plaatselijk bekend als Hondsrugweg 19P-4 te Amsterdam (woningtype G1A\_V14), kadastraal bekend

- gemeente Weesperkarspel, sectie M, complexaanduiding 1690A, appartementsindex 268;**  
 uitmakende het zeventig/achtduizend negenhonderdvijfenzestigste (70/8.965) onverdeeld aandeel in de gemeenschap, zijnde het Hoofdappartementsrecht;
119. het (onder)appartementsrecht, rechtgevendende op het uitsluitend gebruik van de woning op de vijftiende etage van het Gebouw (Gebouw 1), plaatselijk bekend als Hondsrugweg 19P-5 te Amsterdam (woningtype G1A\_V13), kadastraal bekend **gemeente Weesperkarspel, sectie M, complexaanduiding 1690A, appartementsindex 269;**  
 uitmakende het zevenenvijftig/achtduizend negenhonderdvijfenzestigste (57/8.965) onverdeeld aandeel in de gemeenschap, zijnde het Hoofdappartementsrecht;
120. het (onder)appartementsrecht, rechtgevendende op het uitsluitend gebruik van de woning op de vijftiende etage van het Gebouw (Gebouw 1), plaatselijk bekend als Hondsrugweg 19P-6 te Amsterdam (woningtype G1A\_V12B), kadastraal bekend **gemeente Weesperkarspel, sectie M, complexaanduiding 1690A, appartementsindex 270;**  
 uitmakende het eenenveertig/achtduizend negenhonderdvijfenzestigste (41/8.965) onverdeeld aandeel in de gemeenschap, zijnde het Hoofdappartementsrecht;
121. het (onder)appartementsrecht, rechtgevendende op het uitsluitend gebruik van de woning op de zestiende etage van het Gebouw (Gebouw 1), plaatselijk bekend als Hondsrugweg 19R-1 te Amsterdam (woningtype G1A\_V09), kadastraal bekend **gemeente Weesperkarspel, sectie M, complexaanduiding 1690A, appartementsindex 271;**  
 uitmakende het negenenvijftig/achtduizend negenhonderdvijfenzestigste (59/8.965) onverdeeld aandeel in de gemeenschap, zijnde het Hoofdappartementsrecht;
122. het (onder)appartementsrecht, rechtgevendende op het uitsluitend gebruik van de woning op de zestiende etage van het Gebouw (Gebouw 1), plaatselijk bekend als Hondsrugweg 19R-2 te Amsterdam (woningtype G1A\_V10), kadastraal bekend **gemeente Weesperkarspel, sectie M, complexaanduiding 1690A, appartementsindex 272;**  
 uitmakende het tweeënzeventig/achtduizend negenhonderdvijfenzestigste (72/8.965) onverdeeld aandeel in de gemeenschap, zijnde het Hoofdappartementsrecht;
123. het (onder)appartementsrecht, rechtgevendende op het uitsluitend gebruik van de woning op de zestiende etage van het Gebouw (Gebouw 1), plaatselijk bekend als Hondsrugweg 19R-3 te Amsterdam (woningtype G1A\_V11B), kadastraal bekend **gemeente Weesperkarspel, sectie M, complexaanduiding 1690A, appartementsindex 273;**  
 uitmakende het negenenvijftig/achtduizend negenhonderdvijfenzestigste (59/8.965) onverdeeld aandeel in de gemeenschap, zijnde het Hoofdappartementsrecht;
124. het (onder)appartementsrecht, rechtgevendende op het uitsluitend gebruik van de woning op de zestiende etage van het Gebouw (Gebouw 1), plaatselijk bekend als Hondsrugweg 19R-4 te Amsterdam (woningtype G1A\_V14), kadastraal bekend **gemeente Weesperkarspel, sectie M, complexaanduiding 1690A, appartementsindex 274;**

- uitmakende het zeventig/achtduizend negenhonderdvijfenzestigste (70/8.965) onverdeeld aandeel in de gemeenschap, zijnde het Hoofdappartementrecht;
125. het (onder)appartementrecht, rechtgevend op het uitsluitend gebruik van de woning op de zestiende etage van het Gebouw (Gebouw 1), plaatselijk bekend als Hondsrugweg 19R-5 te Amsterdam (woningtype G1A\_V13), kadastraal bekend **gemeente Weesperkarspel, sectie M, complexaanduiding 1690A, appartementsindex 275;**
- uitmakende het zevenenvijftig/achtduizend negenhonderdvijfenzestigste (57/8.965) onverdeeld aandeel in de gemeenschap, zijnde het Hoofdappartementrecht;
126. het (onder)appartementrecht, rechtgevend op het uitsluitend gebruik van de woning op de zestiende etage van het Gebouw (Gebouw 1), plaatselijk bekend als Hondsrugweg 19R-6 te Amsterdam (woningtype G1A\_V12B), kadastraal bekend **gemeente Weesperkarspel, sectie M, complexaanduiding 1690A, appartementsindex 276;**
- uitmakende het eenenveertig/achtduizend negenhonderdvijfenzestigste (41/8.965) onverdeeld aandeel in de gemeenschap, zijnde het Hoofdappartementrecht;
127. het (onder)appartementrecht, rechtgevend op het uitsluitend gebruik van de woning op de zeventiende etage van het Gebouw (Gebouw 1), plaatselijk bekend als Hondsrugweg 19S-1 te Amsterdam (woningtype G1A\_V09), kadastraal bekend **gemeente Weesperkarspel, sectie M, complexaanduiding 1690A, appartementsindex 277;**
- uitmakende het negenenvijftig/achtduizend negenhonderdvijfenzestigste (59/8.965) onverdeeld aandeel in de gemeenschap, zijnde het Hoofdappartementrecht;
128. het (onder)appartementrecht, rechtgevend op het uitsluitend gebruik van de woning op de zeventiende etage van het Gebouw (Gebouw 1), plaatselijk bekend als Hondsrugweg 19S-2 te Amsterdam (woningtype G1A\_V10), kadastraal bekend **gemeente Weesperkarspel, sectie M, complexaanduiding 1690A, appartementsindex 278;**
- uitmakende het tweeënzeventig/achtduizend negenhonderdvijfenzestigste (72/8.965) onverdeeld aandeel in de gemeenschap, zijnde het Hoofdappartementrecht;
129. het (onder)appartementrecht, rechtgevend op het uitsluitend gebruik van de woning op de zeventiende etage van het Gebouw (Gebouw 1), plaatselijk bekend als Hondsrugweg 19S-3 te Amsterdam (woningtype G1A\_V11B), kadastraal bekend **gemeente Weesperkarspel, sectie M, complexaanduiding 1690A, appartementsindex 279;**
- uitmakende het negenenvijftig/achtduizend negenhonderdvijfenzestigste (59/8.965) onverdeeld aandeel in de gemeenschap, zijnde het Hoofdappartementrecht;
130. het (onder)appartementrecht, rechtgevend op het uitsluitend gebruik van de woning op de zeventiende etage van het Gebouw (Gebouw 1), plaatselijk bekend als Hondsrugweg 19S-4 te Amsterdam (woningtype G1A\_V14), kadastraal bekend **gemeente Weesperkarspel, sectie M, complexaanduiding 1690A, appartementsindex 280;**
- uitmakende het zeventig/achtduizend negenhonderdvijfenzestigste (70/8.965) onverdeeld aandeel in de gemeenschap, zijnde het Hoofdappartementrecht;

131. het (onder)appartementsrecht, rechtgevendende op het uitsluitend gebruik van de woning op de zeventiende etage van het Gebouw (Gebouw 1), plaatselijk bekend als Hondsrugweg 19S-5 te Amsterdam (woningtype G1A\_V13), kadastraal bekend **gemeente Weesperkarspel, sectie M, complexaanduiding 1690A, appartementsindex 281**;  
uitmakende het zevenenvijftig/achtduizend negenhonderdvijfenzestigste (57/8.965) onverdeeld aandeel in de gemeenschap, zijnde het Hoofdappartementsrecht;
132. het (onder)appartementsrecht, rechtgevendende op het uitsluitend gebruik van de woning op de zeventiende etage van het Gebouw (Gebouw 1), plaatselijk bekend als Hondsrugweg 19S-6 te Amsterdam (woningtype G1A\_V12B), kadastraal bekend **gemeente Weesperkarspel, sectie M, complexaanduiding 1690A, appartementsindex 282**;  
uitmakende het eenenveertig/achtduizend negenhonderdvijfenzestigste (41/8.965) onverdeeld aandeel in de gemeenschap, zijnde het Hoofdappartementsrecht;
133. het (onder)appartementsrecht, rechtgevendende op het uitsluitend gebruik van de woning op de achttiende etage van het Gebouw (Gebouw 1), plaatselijk bekend als Hondsrugweg 19T-1 te Amsterdam (woningtype G1A\_V09), kadastraal bekend **gemeente Weesperkarspel, sectie M, complexaanduiding 1690A, appartementsindex 283**;  
uitmakende het negenenvijftig/achtduizend negenhonderdvijfenzestigste (59/8.965) onverdeeld aandeel in de gemeenschap, zijnde het Hoofdappartementsrecht;
134. het (onder)appartementsrecht, rechtgevendende op het uitsluitend gebruik van de woning op de achttiende etage van het Gebouw (Gebouw 1), plaatselijk bekend als Hondsrugweg 19T-2 te Amsterdam (woningtype G1A\_V10), kadastraal bekend **gemeente Weesperkarspel, sectie M, complexaanduiding 1690A, appartementsindex 284**;  
uitmakende het tweeënzeventig/achtduizend negenhonderdvijfenzestigste (72/8.965) onverdeeld aandeel in de gemeenschap, zijnde het Hoofdappartementsrecht;
135. het (onder)appartementsrecht, rechtgevendende op het uitsluitend gebruik van de woning op de achttiende etage van het Gebouw (Gebouw 1), plaatselijk bekend als Hondsrugweg 19T-3 te Amsterdam (woningtype G1A\_V11B), kadastraal bekend **gemeente Weesperkarspel, sectie M, complexaanduiding 1690A, appartementsindex 285**;  
uitmakende het negenenvijftig/achtduizend negenhonderdvijfenzestigste (59/8.965) onverdeeld aandeel in de gemeenschap, zijnde het Hoofdappartementsrecht;
136. het (onder)appartementsrecht, rechtgevendende op het uitsluitend gebruik van de woning op de achttiende etage van het Gebouw (Gebouw 1), plaatselijk bekend als Hondsrugweg 19T-4 te Amsterdam (woningtype G1A\_V14), kadastraal bekend **gemeente Weesperkarspel, sectie M, complexaanduiding 1690A, appartementsindex 286**;  
uitmakende het zeventig/achtduizend negenhonderdvijfenzestigste (70/8.965) onverdeeld aandeel in de gemeenschap, zijnde het Hoofdappartementsrecht;
137. het (onder)appartementsrecht, rechtgevendende op het uitsluitend gebruik van de woning op de achttiende etage van het Gebouw (Gebouw 1), plaatselijk bekend als

- Hondsrugweg 19T-5 te Amsterdam (woningtype G1A\_V13), kadastraal bekend **gemeente Weesperkarspel, sectie M, complexaanduiding 1690A, appartementsindex 287**;  
uitmakende het zevenenvijftig/achtduizend negenhonderdvijfenzestigste (57/8.965) onverdeeld aandeel in de gemeenschap, zijnde het Hoofdappartementsrecht;
138. het (onder)appartementsrecht, rechtgevend op het uitsluitend gebruik van de woning op de achttiende etage van het Gebouw (Gebouw 1), plaatselijk bekend als Hondsrugweg 19T-6 te Amsterdam (woningtype G1A\_V12B), kadastraal bekend **gemeente Weesperkarspel, sectie M, complexaanduiding 1690A, appartementsindex 288**;  
uitmakende het eenenveertig/achtduizend negenhonderdvijfenzestigste (41/8.965) onverdeeld aandeel in de gemeenschap, zijnde het Hoofdappartementsrecht;
139. het (onder)appartementsrecht, rechtgevend op het uitsluitend gebruik van de woning op de negentiende etage van het Gebouw (Gebouw 1), plaatselijk bekend als Hondsrugweg 19U-1 te Amsterdam (woningtype G1A\_V09), kadastraal bekend **gemeente Weesperkarspel, sectie M, complexaanduiding 1690A, appartementsindex 289**;  
uitmakende het negenenvijftig/achtduizend negenhonderdvijfenzestigste (59/8.965) onverdeeld aandeel in de gemeenschap, zijnde het Hoofdappartementsrecht;
140. het (onder)appartementsrecht, rechtgevend op het uitsluitend gebruik van de woning op de negentiende etage van het Gebouw (Gebouw 1), plaatselijk bekend als Hondsrugweg 19U-2 te Amsterdam (woningtype G1A\_V10), kadastraal bekend **gemeente Weesperkarspel, sectie M, complexaanduiding 1690A, appartementsindex 290**;  
uitmakende het tweeënzeventig/achtduizend negenhonderdvijfenzestigste (72/8.965) onverdeeld aandeel in de gemeenschap, zijnde het Hoofdappartementsrecht;
141. het (onder)appartementsrecht, rechtgevend op het uitsluitend gebruik van de woning op de negentiende etage van het Gebouw (Gebouw 1), plaatselijk bekend als Hondsrugweg 19U-3 te Amsterdam (woningtype G1A\_V11B), kadastraal bekend **gemeente Weesperkarspel, sectie M, complexaanduiding 1690A, appartementsindex 291**;  
uitmakende het negenenvijftig/achtduizend negenhonderdvijfenzestigste (59/8.965) onverdeeld aandeel in de gemeenschap, zijnde het Hoofdappartementsrecht;
142. het (onder)appartementsrecht, rechtgevend op het uitsluitend gebruik van de woning op de negentiende etage van het Gebouw (Gebouw 1), plaatselijk bekend als Hondsrugweg 19U-4 te Amsterdam (woningtype G1A\_V14), kadastraal bekend **gemeente Weesperkarspel, sectie M, complexaanduiding 1690A, appartementsindex 292**;  
uitmakende het zeventig/achtduizend negenhonderdvijfenzestigste (70/8.965) onverdeeld aandeel in de gemeenschap, zijnde het Hoofdappartementsrecht;
143. het (onder)appartementsrecht, rechtgevend op het uitsluitend gebruik van de woning op de negentiende etage van het Gebouw (Gebouw 1), plaatselijk bekend als Hondsrugweg 19U-5 te Amsterdam (woningtype G1A\_V13), kadastraal bekend



- gemeente Weesperkarspel, sectie M, complexaanduiding 1690A, appartementsindex 293;**  
 uitmakende het zevenenvijftig/achtduizend negenhonderdvijfenzestigste (57/8.965) onverdeeld aandeel in de gemeenschap, zijnde het Hoofdappartementsrecht;
144. het (onder)appartementsrecht, rechtgevend op het uitsluitend gebruik van de woning op de negentiende etage van het Gebouw (Gebouw 1), plaatselijk bekend als Hondsrugweg 19U-6 te Amsterdam (woningtype G1A\_V12B), kadastraal bekend **gemeente Weesperkarspel, sectie M, complexaanduiding 1690A, appartementsindex 294;**  
 uitmakende het eenenveertig/achtduizend negenhonderdvijfenzestigste (41/8.965) onverdeeld aandeel in de gemeenschap, zijnde het Hoofdappartementsrecht;
145. het (onder)appartementsrecht, rechtgevend op het uitsluitend gebruik van de woning op de twintigste etage van het Gebouw (Gebouw 1), plaatselijk bekend als Hondsrugweg 19V-1 te Amsterdam (woningtype G1A\_V09), kadastraal bekend **gemeente Weesperkarspel, sectie M, complexaanduiding 1690A, appartementsindex 295;**  
 uitmakende het negenenvijftig/achtduizend negenhonderdvijfenzestigste (59/8.965) onverdeeld aandeel in de gemeenschap, zijnde het Hoofdappartementsrecht;
146. het (onder)appartementsrecht, rechtgevend op het uitsluitend gebruik van de woning op de twintigste etage van het Gebouw (Gebouw 1), plaatselijk bekend als Hondsrugweg 19V-2 te Amsterdam (woningtype G1A\_V10), kadastraal bekend **gemeente Weesperkarspel, sectie M, complexaanduiding 1690A, appartementsindex 296;**  
 uitmakende het tweeënzeventig/achtduizend negenhonderdvijfenzestigste (72/8.965) onverdeeld aandeel in de gemeenschap, zijnde het Hoofdappartementsrecht;
147. het (onder)appartementsrecht, rechtgevend op het uitsluitend gebruik van de woning op de twintigste etage van het Gebouw (Gebouw 1), plaatselijk bekend als Hondsrugweg 19V-3 te Amsterdam (woningtype G1A\_V11B), kadastraal bekend **gemeente Weesperkarspel, sectie M, complexaanduiding 1690A, appartementsindex 297;**  
 uitmakende het negenenvijftig/achtduizend negenhonderdvijfenzestigste (59/8.965) onverdeeld aandeel in de gemeenschap, zijnde het Hoofdappartementsrecht;
148. het (onder)appartementsrecht, rechtgevend op het uitsluitend gebruik van de woning op de twintigste etage van het Gebouw (Gebouw 1), plaatselijk bekend als Hondsrugweg 19V-4 te Amsterdam (woningtype G1A\_V14), kadastraal bekend **gemeente Weesperkarspel, sectie M, complexaanduiding 1690A, appartementsindex 298;**  
 uitmakende het zeventig/achtduizend negenhonderdvijfenzestigste (70/8.965) onverdeeld aandeel in de gemeenschap, zijnde het Hoofdappartementsrecht;
149. het (onder)appartementsrecht, rechtgevend op het uitsluitend gebruik van de woning op de twintigste etage van het Gebouw (Gebouw 1), plaatselijk bekend als Hondsrugweg 19V-5 te Amsterdam (woningtype G1A\_V13), kadastraal bekend **gemeente Weesperkarspel, sectie M, complexaanduiding 1690A, appartementsindex 299;**

- uitmakende het zevenenvijftig/achtduizend negenhonderdvijfenzestigste (57/8.965) onverdeeld aandeel in de gemeenschap, zijnde het Hoofdappartementenrecht;
150. het (onder)appartementenrecht, rechtgevend op het uitsluitend gebruik van de woning op de twintigste etage van het Gebouw (Gebouw 1), plaatselijk bekend als Hondsrugweg 19V-6 te Amsterdam (woningtype G1A\_V12B), kadastraal bekend **gemeente Weesperkarspel, sectie M, complexaanduiding 1690A, appartementenindex 300;**
- uitmakende het eenenveertig/achtduizend negenhonderdvijfenzestigste (41/8.965) onverdeeld aandeel in de gemeenschap, zijnde het Hoofdappartementenrecht;
151. het (onder)appartementenrecht, rechtgevend op het uitsluitend gebruik van de woning op de eenentwintigste etage van het Gebouw (Gebouw 1), plaatselijk bekend als Hondsrugweg 19W-1 te Amsterdam (woningtype G1A\_V09), kadastraal bekend **gemeente Weesperkarspel, sectie M, complexaanduiding 1690A, appartementenindex 301;**
- uitmakende het negenenvijftig/achtduizend negenhonderdvijfenzestigste (59/8.965) onverdeeld aandeel in de gemeenschap, zijnde het Hoofdappartementenrecht;
152. het (onder)appartementenrecht, rechtgevend op het uitsluitend gebruik van de woning op de eenentwintigste etage van het Gebouw (Gebouw 1), plaatselijk bekend als Hondsrugweg 19W-2 te Amsterdam (woningtype G1A\_V10), kadastraal bekend **gemeente Weesperkarspel, sectie M, complexaanduiding 1690A, appartementenindex 302**
- uitmakende het tweeënzeventig/achtduizend negenhonderdvijfenzestigste (72/8.965) onverdeeld aandeel in de gemeenschap, zijnde het Hoofdappartementenrecht;
153. het (onder)appartementenrecht, rechtgevend op het uitsluitend gebruik van de woning op de eenentwintigste etage van het Gebouw (Gebouw 1), plaatselijk bekend als Hondsrugweg 19W-3 te Amsterdam (woningtype G1A\_V11B), kadastraal bekend **gemeente Weesperkarspel, sectie M, complexaanduiding 1690A, appartementenindex 303;**
- uitmakende het negenenvijftig/achtduizend negenhonderdvijfenzestigste (59/8.965) onverdeeld aandeel in de gemeenschap, zijnde het Hoofdappartementenrecht;
154. het (onder)appartementenrecht, rechtgevend op het uitsluitend gebruik van de woning op de eenentwintigste etage van het Gebouw (Gebouw 1), plaatselijk bekend als Hondsrugweg 19W-4 te Amsterdam (woningtype G1A\_V14), kadastraal bekend **gemeente Weesperkarspel, sectie M, complexaanduiding 1690A, appartementenindex 304;**
- uitmakende het zeventig/achtduizend negenhonderdvijfenzestigste (70/8.965) onverdeeld aandeel in de gemeenschap, zijnde het Hoofdappartementenrecht;
155. het (onder)appartementenrecht, rechtgevend op het uitsluitend gebruik van de woning op de eenentwintigste etage van het Gebouw (Gebouw 1), plaatselijk bekend als Hondsrugweg 19W-5 te Amsterdam (woningtype G1A\_V13), kadastraal bekend **gemeente Weesperkarspel, sectie M, complexaanduiding 1690A, appartementenindex 305;**
- uitmakende het zevenenvijftig/achtduizend negenhonderdvijfenzestigste (57/8.965) onverdeeld aandeel in de gemeenschap, zijnde het Hoofdappartementenrecht;

156. het (onder)appartementsrecht, rechtgevend op het uitsluitend gebruik van de woning op de eenentwintigste etage van het Gebouw (Gebouw 1), plaatselijk bekend als Hondsrugweg 19W-6 te Amsterdam (woningtype G1A\_V12B), kadastraal bekend **gemeente Weesperkarspel, sectie M, complexaanduiding 1690A, appartementsindex 306**; uitmakende het eenenveertig/achtduizend negenhonderdvijfenzestigste (41/8.965) onverdeeld aandeel in de gemeenschap, zijnde het Hoofdappartementsrecht; tezamen: de "**Appartementsrechten**").

Door inschrijving van een afschrift van deze akte ten kantore van de Dienst voor het Kadaster en de openbare registers in register Hypotheken 4 wordt de Gemeente de gerechtigde tot de Appartementsrechten.

#### **Artikel 4. Splitsing in appartementsrechten, vaststelling reglement en oprichting vereniging van eigenaars**

De Gemeente wenst over te gaan tot voormelde ondersplitsing in appartementsrechten, deze op de wijze als hiervoor vermeld tot stand te brengen, een vereniging van eigenaars op te richten en een reglement vast te stellen als bedoeld in artikel 5:111 onder d van het Burgerlijk Wetboek als volgt.

Te dezen worden van toepassing verklaard het navolgende reglement (gebaseerd op de bepalingen van het model-reglement - met uitzondering van de bijbehorende annex 1 en annex 2 - als bedoeld in artikel 5:112, lid 1 onder e van het Burgerlijk Wetboek, zoals dit is ontworpen door een commissie benoemd door de Koninklijke Notariële Beroepsorganisatie en vastgesteld bij een akte verleden op zes juni tweeduizend achttien voor mr. H.M. Kolster, notaris te Rotterdam. Een afschrift van deze akte is ingeschreven ten kantore van de Dienst voor het Kadaster en de openbare registers op zeven juni tweeduizend achttien in register Hypotheken 4, deel 73341 nummer 90).

Uitdrukkelijk wordt opgemerkt dat in de gehanteerde format de artikelen 43 en 44 waren doorgehaald en weer zijn toegevoegd als artikelen 42A en 42B. Indien en voor zover de verwijzingen naar artikelnummers hierdoor (abusievelijk) niet meer overeenstemt met voormeld model-reglement, worden die verwijzingen zo toegepast/uitgelegd dat dit toch met elkaar in overeenstemming is onder verwijzing naar dit model-reglement.

### **REGLEMENT VAN SPLITSING**

#### **A. Definities en algemene bepalingen**

##### Artikel 1

##### Definities

1.1 In het Reglement wordt verstaan onder:

- **Akte:**  
de akte van ondersplitsing in appartementsrechten van de Gemeenschap, met inbegrip van de tekening als bedoeld in artikel 5:109, lid 2 BW, het Reglement alsmede de eventuele wijzigingen en/of aanvullingen daarop;
- **Akte van Hoofdsplitsing:**  
de akte van splitsing waarbij het Hoofdappartementsrecht is ontstaan, met inbegrip van de tekening als bedoeld in artikel 5:109, lid 2 BW, het Reglement Hoofdsplitsing alsmede de eventuele wijzigingen en/of aanvullingen daarop;
- **Appartementsrecht:**

- een bij de Akte ontstaan onderappartementrecht;
- **Artikel:**  
een artikel van het Reglement;
- **Beheerder:**  
de door de Vergadering benoemde (rechts-)persoon als bedoeld in Artikel 59;
- **Bestuur:**  
het Bestuur van de Vereniging;
- **Boekjaar:**  
het boekjaar van de Vereniging;
- **Commissie:**  
een commissie, ingesteld op grond van Artikel 61;
- **BW:**  
het Burgerlijk Wetboek;
- **Eigenaar:**  
de gerechtigde tot een Appartementsrecht, waaronder begrepen een erfpachter, opstaller en vruchtgebruiker van een Appartementsrecht en een gerechtigde tot een recht van gebruik en/of bewoning van een Privé-gedeelte, tenzij uit de tekst of de strekking van het desbetreffende Artikel anders blijkt;
- **Gebouw:**  
het gebouw of de gebouwen met toebehoren waarop het in de Hoofdsplitsing betrokken recht betrekking heeft;
- **Gebouw 1:**  
een gebouw met woonappartementen en commerciële ruimten met een fietsenstalling en verder aan-/toebehoren verdeeld over de begane grond tot en met de tweeëntwintigste etage van het bouwdeel/gebouw met aanduiding 1 op voormelde tekening;
- **Gebouw 2:**  
een gebouw met woonappartementen, ruimten voor sociaal maatschappelijke voorzieningen op de begane grond van het Gebouw en met een fietsenstalling en verder aan-/toebehoren verdeeld over de begane grond tot en met de tiende etage van het bouwdeel/gebouw met aanduiding 2 op voormelde tekening;
- **Gebouw 3:**  
een gebouw met woonappartementen met een fietsenstalling en verder aan-/toebehoren verdeeld over de begane grond tot en met de achtste etage van het bouwdeel/gebouw met aanduiding 3 op voormelde tekening;
- **Gebouw 4:**  
een blok met eengezinswoningen met woonlagen en tuinen/buitenruimten en verder aan-/toebehoren met aanduiding 4 op voormelde tekening;
- **Gebouw 5:**  
een blok met eengezinswoningen met woonlagen tuinen/buitenruimten en verder aan-/toebehoren met aanduiding 5 op voormelde tekening;
- **Gebruiker:**

degene die als huurder of anderszins, anders dan als Eigenaar of krachtens een beperkt recht, het gebruik van een Privé-gedeelte heeft als bedoeld in artikel 5:120 BW;

- **Gemeenschap:**

het in de Splitsing betrokken Hoofdappartementsrecht;

- **Gemeenschappelijke Gedeelten:**

de gedeelten als bedoeld in artikel 5:112, lid 1, onder c BW, bestaande uit:

- de Gemeenschappelijke Ruimten;
- de Grond voor zover niet vallend onder een Privé-gedeelte; en
- de onderdelen van het Gebouw en de voorzieningen als vermeld in Artikel 11;

- **Gemeenschappelijke Ruimten:**

de in, op, naast en onder het Gebouw en/of de op en boven de Grond aanwezige ruimten waarop het Hoofdappartementsrecht het uitsluitend recht van gebruik geeft en die blijkens de Akte niet bestemd zijn om als afzonderlijk geheel te worden gebruikt;

- **Gemeenschappelijke Zaken:**

de roerende zaken die gelden als ‘toebehoren’ als bedoeld in artikel 5:106, lid 1 BW, voor zover niet vallend onder de Gemeenschappelijke Ruimten;

- **Grond:**

de grond waarop het in de Hoofdsplitsing betrokken recht betrekking heeft;

- **Hoofdappartementsrecht:**

het appartementsrecht dat bij de Akte in onderappartementsrechten wordt gesplitst;

- **Hoofdsplitsing:**

de splitsing in appartementsrechten waarbij het Hoofdappartementsrecht is ontstaan;

- **Hoofdvereniging:**

de vereniging van eigenaars die is opgericht bij de Akte van Hoofdsplitsing;

- **Huishoudelijk Reglement:**

het huishoudelijk reglement als bedoeld in Artikel 62;

- **Huishoudelijk Reglement Hoofdsplitsing:**

het huishoudelijk reglement geldend voor de eigenaars van de appartementsrechten die zijn ontstaan bij de Akte van Hoofdsplitsing;

- **Jaarrekening:**

de jaarrekening van de Vereniging als bedoeld in Artikel 16;

- **Jaarverslag:**

het jaarverslag van de Vereniging als bedoeld in Artikel 16;

- **Meerjarenonderhoudsplan:**

het in Artikel 14.3 juncto Artikel 14.4 bedoelde onderhoudsplan;

- **Ondereigenaar:**

de gerechtigde tot een appartementsrecht dat ontstaat ingevolge een Ondersplitsing;

- **Ondersplitsing:**

- de ondersplitsing van een Appartementsrecht als bedoeld in artikel 5:106, lid 3 BW;
- **Parkeergarage:**  
de parkeergarage met verder aan-/toebehoren in de kelder van het Gebouw;
  - **Privé-gedeelte:**  
het gedeelte respectievelijk de gedeelten van het Gebouw en/of de Grond dat/die blijkens de Akte bestemd is/zijn om door een Eigenaar als afzonderlijk geheel te worden gebruikt;
  - **Professionele Instelling:**  
een of meer professionele beleggingsinstellingen of bedrijfstakpensioenfondsen in de zin van de Pensioenwet en/of vut-fondsen (en/of spaarfondsen) in de zin van het Besluit fondsen en spaarregelingen verzekeringsmaatschappijen en/of een of meer juridische entiteiten waarin uitsluitend dergelijke fondsen participeren, **alsmede de Gemeente;**
  - **Raad van Commissarissen:**  
de raad van commissarissen als bedoeld in artikel 2:48 juncto artikel 5:135 BW;
  - **Reglement:**  
het bij de Akte vastgestelde reglement van ondersplitsing;
  - **Reglement Hoofdsplitsing:**  
het bij de Akte van Hoofdsplitsing vastgestelde reglement van splitsing met inbegrip van eventuele wijzigingen en/of aanvullingen daarop;
  - **Reservefonds:**  
het in Artikel 14 bedoelde reservefonds;
  - **Splitsing:**  
de bij de Akte tot stand gebrachte splitsing in appartementsrechten;
  - **Vereniging:**  
de bij de Akte opgerichte vereniging van eigenaars;
  - **Vergadering:**  
de vergadering van eigenaars van de Vereniging;
  - **Vergadering van de Hoofdsplitsing:**  
de vergadering van eigenaars van de Hoofdvereniging;
  - **Voorzitter:**  
de voorzitter van de Vergadering.
  - **Toegelaten Instelling:**  
*enige rechtspersoon die op grond van artikel 19 van de Woningwet (dan wel de regeling die daarvoor in de plaatsstreedt) toegelaten is uitsluitend in het belang van de volkshuisvesting werkzaam te zijn of een daarmee wegens een andere wetsbepaling gelijk te stellen instelling;*
  - **Gemeente:**  
*voormelde publiekrechtelijke rechtspersoon gemeente Amsterdam.*
- 1.2 De in Artikel 1.1 vermelde begrippen kunnen zonder verlies van inhoudelijke betekenis zowel in enkelvoud als in meervoud voorkomen.

## Artikel 2

### Verplichtingen van de Eigenaars en Gebruikers

- 2.1 De Eigenaars en Gebruikers moeten zich overeenkomstig de eisen van redelijkheid en billijkheid jegens elkaar gedragen. Iedere Eigenaar en Gebruiker dient voorts de bepalingen van het Reglement, het eventuele Huishoudelijk Reglement, de eventuele regels als bedoeld in artikel 5:128, lid 1 BW en overige tussen hen krachtens wet of gewoonte bestaande regels voor zover die op hem betrekking hebben, na te leven. De Eigenaars en Gebruikers dienen tevens het Reglement Hoofdsplitsing, het eventuele Huishoudelijk Reglement Hoofdsplitsing en de eventuele krachtens de Hoofdsplitsing geldende regels als bedoeld in artikel 5:128, lid 1 BW na te leven.
- 2.2 Een Eigenaar of Gebruiker of een persoon die met zijn toestemming in het gebouw aanwezig is, mag geen onredelijke hinder toebrengen aan de eigenaars en/of gebruikers van de andere appartementsrechten die ingevolge de splitsing en ondersplitsing van het Gebouw en de Grond dan wel van een beperkt recht daarop zijn ontstaan dan wel zullen ontstaan, zoals door het verspreiden van geuren, rook, gassen, trillingen, muziek en andere geluiden. Beroepsmatige erotiek is niet toegestaan. De handel in, productie en teelt van hard- en softdrugs is verboden. Regels ter voorkoming van onredelijke geluidshinder of andere vormen van onredelijke hinder *en het behandelen van klachten met betrekking tot hinder* kunnen nader in het Huishoudelijk Reglement Reglement en/of het Huishoudelijk Reglement Hoofdsplitsing worden vastgelegd.
- 2.3 Iedere Eigenaar en Gebruiker zijn verplicht alle handelingen na te laten waardoor schade kan worden aan:
- de eigenaars of gebruikers van de andere appartementsrechten die ingevolge de splitsing en ondersplitsing van het Gebouw en de Grond dan wel van een beperkt recht daarop zijn ontstaan dan wel zullen ontstaan; of
  - hypotheekhouders en andere beperkt gerechtigden; of
  - het Gebouw, de Grond, de Vereniging, de Hoofdvereniging dan wel een andere vereniging van eigenaars die is of wordt opgericht bij een akte van splitsing respectievelijk ondersplitsing van een appartementsrecht dat is ontstaan bij de Akte van Hoofdsplitsing.
- 2.4 Iedere Eigenaar en Gebruiker dient er voor in te staan dat zijn huisgenoten, zijn bezoekers en zijn personeel het in de vorige leden van dit Artikel bepaalde naleven.

### Artikel 3

#### Aansprakelijkheid voor schade en hinder

Iedere Eigenaar en Gebruiker is aansprakelijk voor de door hem aan het Gebouw, de Grond of de gemeenschappelijke zaken toegebrachte schade en voor onrechtmatige hinder, voor zover deze schade of hinder aan hemzelf, zijn huisgenoten, bezoekers of personeel kan worden toegerekend. Hij is verplicht, voor zover dit redelijk is, maatregelen te nemen of te dulden die de strekking hebben bedoelde schade of hinder te voorkomen of beperken.

### Artikel 4

#### Afwenden gevaar

Iedere Eigenaar en Gebruiker is te allen tijde bevoegd en verplicht tot het nemen van maatregelen, die strekken tot het afwenden van een onmiddellijk dreigend gevaar voor

- de eigenaars of gebruikers van de andere appartementsrechten die ingevolge de splitsing en ondersplitsing van het Gebouw en de Grond dan wel van een beperkt recht daarop zijn ontstaan dan wel zullen ontstaan; en/of
- het Gebouw en/of de Grond.

Hij is alsdan verplicht de betreffende Eigenaar of Gebruiker respectievelijk het Bestuur of de Beheerder onverwijld te waarschuwen.

#### Artikel 5

##### Waarschuwingplicht en maatregelen bij schade of hinder

In het geval dat in een Privé-gedeelte belangrijke schade is ontstaan of dreigt te ontstaan of gevaar dreigt voor ernstige hinder voor de voor de eigenaars en/of gebruikers van de andere appartementsrechten die ingevolge de splitsing en ondersplitsing van het Gebouw en de Grond dan wel van een beperkt recht daarop zijn ontstaan dan wel zullen ontstaan, is iedere Eigenaar en Gebruiker verplicht het Bestuur of de Beheerder onverwijld te waarschuwen en de nodige maatregelen te nemen.

#### Artikel 6

##### Burenrecht

Titel 4 van Boek 5 BW (inzake bevoegdheden en verplichtingen van eigenaars van naburige erven) is voor zover mogelijk van overeenkomstige toepassing op de Eigenaars en de Gebruikers, met dien verstande dat eventueel daarmee strijdige feitelijke situaties die zich ten tijde van de splitsing - of, indien dit later is, ten tijde van de oplevering van het gebouw – voordoen door de eigenaars en gebruikers dienen te worden geduld.

#### Artikel 7

##### Publiekrecht

Een krachtens het Reglement, het Reglement Hoofdsplitsing, het eventuele Huishoudelijk Reglement, het eventuele Huishoudelijk Reglement Hoofdsplitsing of een besluit van de Vergadering dan wel de Vergadering van de Hoofdsplitsing toegestane inwendige of uitwendige wijziging van het Gebouw en/of de Grond mag pas worden aangebracht nadat daarvoor de eventueel vereiste publiekrechtelijke vergunning of toestemming is verkregen. Evenzo mag een krachtens zodanig reglement of besluit toegestaan gebruik van Gemeenschappelijke Ruimten en/of Privé-gedeelten pas worden gemaakt, en mag elke andere handeling met betrekking tot het Gebouw en/of de Grond pas worden verricht, nadat een daarvoor eventueel vereiste vergunning of toestemming als bedoeld is verkregen. De rechten voortvloeiende uit een dergelijke publiekrechtelijke vergunning of toestemming mogen niet worden uitgeoefend als daardoor strijd ontstaat met het Reglement, het Reglement Hoofdsplitsing, een eventueel Huishoudelijk Reglement of een eventueel Huishoudelijk Reglement Hoofdsplitsing, tenzij de Vergadering respectievelijk de Vergadering van de Hoofdvereniging voor de uitoefening van die rechten krachtens het Reglement respectievelijk het Reglement Hoofdsplitsing toestemming heeft verleend.

### **B. Aandelen die door de Splitsing ontstaan**

#### Artikel 8

##### Aandelen in de Gemeenschap

*De Eigenaars van de Appartementsrechten zijn in de gemeenschap gerechtigd voor het aandeel als vermeld bij de omschrijving van de Appartementsrechten.*

##### Grondslag aandelen



De aandelen zijn gebaseerd op de gebruiksoppervlaktes (GO) van de afzonderlijke Appartementsrechten ter zake waarvan wordt verwezen naar een aan deze Akte gehecht overzicht waarbij eventuele tuinen en/of terrassen en/of balkons daarbij niet zijn meegerekend. (bijlage).

### **C. Baten, schulden en kosten en reserveringen ten behoeve van het Reservefonds**

#### Artikel 9

##### Baten die aan de gezamenlijke Eigenaars toekomen

- 9.1 De Eigenaars zijn voor de in Artikel 8 bedoelde breukdelen gerechtigd tot de baten die aan de gezamenlijke Eigenaars toekomen, tenzij in het Reglement anders is bepaald.
- 9.2 Onder de in Artikel 9.1 bedoelde baten worden verstaan de aan de gezamenlijke Eigenaars toekomende renten en andere opbrengsten van het vermogen van de Vereniging, andere aan de gezamenlijke Eigenaars als zodanig toekomende baten, alsmede baten toekomende aan de Vereniging, zoals de boeten bedoeld in Artikel 43.
- 9.3 Onder de in Artikel 9.1 bedoelde baten worden niet verstaan schadeloosstellingen ter zake van gebreken en/of tekortkomingen aan de Gemeenschappelijke Gedeelten en/of Gemeenschappelijke Zaken die aan de Vereniging worden uitgekeerd vanwege een beroep op een garantie- en/of waarborgregeling waaraan niet alle Eigenaars rechten kunnen ontlennen.

Dergelijke schadeloosstellingen komen ten goede aan de Eigenaars van de Appartementsrechten ten aanzien waarvan het betreffende garantie- en/of waarborgcertificaat is uitgegeven dan wel waarop de betreffende garantie- en/of waarborgregeling betrekking heeft naar rato van de verhouding waarin die Eigenaars in de kosten van herstel van de betreffende gebreken dienen bij te dragen. Deze schadeloosstellingen worden als zodanig in mindering gebracht op ten laste van die Eigenaars komende bijdragen in de kosten die gemaakt moeten worden om bedoelde gebreken en/of tekortkomingen op te heffen, een en ander onverminderd het bepaalde in Artikel 10.3. De kosten van een eventuele arbitrage komen ten laste van de Eigenaars van de Appartementsrechten waarop de betreffende garantie- en/of waarborgregeling betrekking heeft.

#### Artikel 10

##### Schulden en kosten die voor rekening zijn van de gezamenlijke Eigenaars en reserveringen ten behoeve van het Reservefonds

- 10.1 De Eigenaars zijn verplicht om voor de in Artikel 8 bedoelde breukdelen bij te dragen in:
  - a. de in artikel 5:112, lid 1, onder a BW bedoelde schulden en kosten die voor rekening van de gezamenlijke Eigenaars zijn; en
  - b. de jaarlijkse reserveringen ten behoeve van het Reservefonds, voor zover krachtens het bepaalde in Artikel 10.3 en/of Artikel 10.4 geen afwijkende bijdrageplicht geldt.
- 10.2 Tot de in Artikel 10.1 onder a bedoelde schulden en kosten worden gerekend:
  - a. die welke gemaakt zijn in verband met het onderhoud, het gebruik en het behoud van de Gemeenschappelijke Gedeelten en de Gemeenschappelijke Zaken;

- b. die welke verband houden met noodzakelijke herstelwerkzaamheden, vernieuwingen en vervangingen van de Gemeenschappelijke Gedeelten en de Gemeenschappelijke Zaken, voor zover die ingevolge het Reglement of een rechterlijke beslissing als bedoeld in artikel 5:121 BW niet ten laste komen van bepaalde Eigenaars;
  - c. de schulden van de Vereniging, waaronder schulden uit geldlening en de kosten van de Vereniging, waaronder de kosten van administratie en beheer die op grond van het Reglement niet voor rekening van een of meer (doch niet alle) Eigenaar(s) komen;
  - d. het bedrag van de schadevergoeding door de gezamenlijke Eigenaars als zodanig verschuldigd aan één van hen of aan een derde;
  - e. de gerechtelijke en buitengerechtelijke kosten verbonden aan het optreden door of namens de gezamenlijke Eigenaars als procespartij in een juridische procedure, onverminderd het bepaalde in Artikel 17.3;
  - f. de premies verschuldigd uit hoofde van de verzekeringen, die door het Reglement zijn voorgeschreven of waartoe ingevolge Artikel 19 door de Vergadering is besloten;
  - g. de verschuldigde publiekrechtelijke lasten voor zover geen aanslag is opgelegd aan de afzonderlijke Eigenaars;
  - h. de verwarmingskosten in geval het een gemeenschappelijke installatie betreft, waaronder begrepen de kosten van de warmwaterinstallaties, de brandstofkosten, de elektriciteitskosten, de op de desbetreffende kosten betrekking hebbende administratie, alsmede, voor zover van toepassing, de kosten van registratie en de berekening van het warmteverbruik, alles voor zover de Eigenaars daarvoor niet afzonderlijk worden aangeslagen;
  - i. de kosten van het waterverbruik voor zover de Eigenaars daarvoor niet afzonderlijk worden aangeslagen;
  - j. de kosten van het opstellen van het Meerjarenonderhoudsplan;
  - k. de vanwege het Reglement Hoofdsplitsing door de Eigenaars verschuldigde bijdragen (waaronder doch niet beperkte de bijdragen die zien op de kosten en schulden in verband met het (hoofd- en/of onder)opstalrecht ter zake de WKO);
  - l. alle overige schulden en kosten, gemaakt in het belang van de gezamenlijke Eigenaars als zodanig, daaronder begrepen de schulden en kosten die voortvloeien uit besluiten van de Vergadering of van de Vergadering van de Hoofdsplitsing.
- 10.3 a. *In afwijking van het hiervoor gestelde komen de schulden en kosten als bedoeld in Artikel 10.2 met betrekking tot:*
- *bestuur- en vergaderen (alsmede administratief beheer) en overige beheerkosten;*
  - *bankkosten;*
  - *elektra, water gebruik gemeenschappelijke voorzieningen en schoonmaak van de Gemeenschappelijke Ruimten;*

*zullen worden gedragen door de Appartementsrechten ieder voor een gelijk deel.*

- b. *Indien de Vereniging beschikt over een Meerjarenonderhoudsplan, zal de hoogte van de door de Eigenaars verschuldigde bijdragen aan het Reservefonds jaarlijks worden bepaald met inachtneming van de in dit Artikel 10.3 bedoelde bepalingen.*
- c. *Schulden en kosten ter zake van Gemeenschappelijke Gedeelten en/of Gemeenschappelijke Zaken waarvoor een garantie- en/of waarborgregeling als bedoeld in Artikel 9.3 geldt en die door die regeling volledig worden gedekt, komen volledig voor rekening van de Eigenaars van de Appartementsrechten ten aanzien waarvan het betreffende garantie- en/of waarborgcertificaat is uitgegeven dan wel waarop de betreffende garantie- en/of waarborgregeling betrekking heeft. Indien en voor zover een garantie- en/of waarborgregeling niet alle in de vorige zin bedoelde kosten en schulden dekt, komen deze ten laste van de gezamenlijke Eigenaars, *tenzij voor deze kosten en schulden hiervoor een afwijkende kostenverdeelsleutel is bepaald.**

#### Artikel 11

##### Onderdelen van het Gebouw, Gemeenschappelijke Ruimten en voorzieningen die voor rekening zijn van de gezamenlijke Eigenaars

- 11.1 Tot de onderdelen van het Gebouw, de Gemeenschappelijke Ruimten en voorzieningen, waarvan de kosten conform Artikel 10.2 onder a en b (met inachtneming van het bepaalde in Artikel 10.3) voor rekening van de gezamenlijke Eigenaars komen, worden, voor zover aanwezig en niet toebehorend aan een derde, en voor zover deze kosten niet krachtens de Akte van Hoofdsplitsing voor rekening zijn van de gezamenlijke eigenaars in de Hoofdsplitsing onder meer gerekend:
- a. de gevels (daaronder begrepen de gevelbeplatingen en dilataties), de balkons, de galerijen, de daken (inclusief de waterkerende lagen), de dakbedekking, de schoorstenen, de rook- en ventilatiekanalen, de rookgasafvoeren, de lift- en leidingschachten;
  - b. het hek- en traliewerk, de borstweringen, de (vlucht)trappen, de entrees, de hallen, de gangen, de trappenhuisen, de ruimten voor de energievoorzieningen, de liftmachines, de (stads-)verwarmingsinstallatie en de warmwaterinstallatie, de hydrofoorinstallaties en de vuilcontainers;
  - c. de plafonds en overige afwerkklagen en de bekleding van de vloeren en de wanden die zich bevinden in de Gemeenschappelijke Ruimten, alsmede de plafonds en afwerkklagen van de vloeren van de balkons en terrassen, ook voor zover behorend tot een Privé-gedeelte, tenzij het plafond of de afwerkklag op het balkon/terras door de betreffende Eigenaar of zijn rechtsvoorganger is aangebracht;
  - d. de raamkozijnen (inclusief ramen en het daarin aanwezige glas) alsmede deurkozijnen met de deuren (inclusief schuifdeuren) en drempels die zich bevinden in de (al dan niet aan balkons of terrassen grenzende) gevels en/of in de wanden die de scheiding vormen tussen Gemeenschappelijke Ruimten of tussen (een) Gemeenschappelijk(e) Ruimte(n) en een Privé-gedeelte,

- alsmede het daarbij behorende (standaard) hang- en sluitwerk, en de ventilatieroosters, suskasten en deurdrangers;
- e. de installaties met de daarbij behorende leidingen, voorzieningen en overige werken voor de verwarming, ventilatie en koeling van de Gemeenschappelijke Gedeelten en Gemeenschappelijke Ruimten alsmede voor de voorzieningen ten behoeve van beveiliging en verlichting die strekken tot beveiliging en verlichting van de Gemeenschappelijke Gedeelten en Gemeenschappelijke Ruimten;
- f. de installaties met de daarbij behorende leidingen, voorzieningen en overige werken, zoals:
- de lift(en);
  - de hydrofoor/-foren;
  - de luchtbehandeling en de ventilatie;
  - de rook- en branddetectie en verdere voorzieningen ter zake van brandbestrijding;
  - de algemene beveiliging (waaronder voorzieningen ten behoeve van cameratoezicht);
  - de verlichting;
  - de droge blusleidingen;
  - de brand- en/of doormeldinstallatie (indien en voor zover aanwezig);
  - de AED (indien en voor zover aanwezig);
  - het drainagesysteem in de kruipruimte,
- g. de leidingen en buizen voor:
- de afvoer van hemelwater en afvalwater;
  - het transport van gas, water, elektriciteit, data en telefoon-, audio- en videosignalen,
- met uitzondering van de leidingen en buizen bedoeld in Artikel 12 (ii) onder f en g;
- h. de huisbel- en deuropenerinstallatie (inclusief de centrale panelen voorzien van drukknoppen, intercom, videofoon, videobewakingssysteem en naambordhouders), ook voor zover deze zich in de Privé-gedeelten bevinden, met de daarbij behorende leidingen, voorzieningen en overige werken, alsmede de brievenbussen;
- i. de fietsenstalling in de kelder en op de begane grond van Gebouw 1;
- j. de overige collectieve voorzieningen;
- alles voor zover onderdeel uitmakende en ter hoogte van Gebouw 1 voor wat betreft
- 11.2 Op nieuwe onderdelen en voorzieningen als hiervoor bedoeld is het voorgaande van toepassing met ingang van de dag van aanbrenging daarvan.
- 11.3 In geval van twijfel of sprake is van een onderdeel van het Gebouw of een voorziening als in dit Artikel bedoeld, geldt het bepaalde in Artikel 22.

#### Artikel 12

##### Schulden en kosten die voor rekening zijn van de individuele Eigenaars

Tot de schulden en kosten die voor rekening zijn van de individuele Eigenaars worden onder meer gerekend:

- (i) de schulden en kosten die worden gemaakt in verband met het onderhoud, verbetering en schoonhouden van het Privé-gedeelte; en
- (ii) de schulden en kosten die worden gemaakt ter zake van:
  - a. het onderhoud, herstel en de vervanging van de niet-dragende wanden in het Privé-gedeelte;
  - b. het onderhoud, herstel en de vervanging van plafonds en overige afwerkklagen, zoals dekvloeren, tegelwerk, stucwerk, schilderwerk, behang en de bekleding van de vloeren en wanden binnen het Privé-gedeelte, met uitzondering van de plafonds en afwerkklagen van de vloeren van de tot het Privé-gedeelte behorende balkons en terrassen, tenzij het betreft een na de bouw gerealiseerd balkon of terras;
  - c. het onderhoud, herstel en de vervanging van de in het Privé-gedeelte aanwezige (in pandige) raamkozijnen inclusief ramen en het daarin aanwezige glas alsmede van de (in pandige) deurkozijnen met de deuren en drempels, waaronder begrepen het in pandige hang- en sluitwerk met uitzondering van hetgeen is vermeld in Artikel 11.1 onder d;
  - d. het schilderen van de onder c bedoelde kozijnen, ramen en deuren alsmede van de gedeelten van de ramen en deuren (inclusief schuifdeuren) die zich in gesloten toestand aan de binnenzijde van het Privé-gedeelte bevinden;
  - e. het onderhoud, herstel en de vervanging van de in het Privé-gedeelte aanwezige douchecabines, baden, wastafels, waterclosets en wasbakken, een en ander met de bijbehorende kranen en leidingwerk tot de begrenzing van het Privé-gedeelte alsmede de kasten en apparatuur in de sanitaire ruimten en de keuken;
  - f. het schoonhouden en ontstoppen van alle sanitaire voorzieningen en daarbij behorende afvoerleidingen tot de begrenzing van het Privé-gedeelte;
  - g. het onderhoud, herstel en de vervanging van afvoerbuizen van hemelwater en afvalwater, de meterkast en de leidingen voor het transport van gas, water, elektriciteit en telefoon, audio- en videosignalen van de meterkast naar het Privé-gedeelte en/of in het Privé-gedeelte, waaronder tevens begrepen de afvoerbuizen en leidingen die zich bevinden in een vloer of een wand die het Privé-gedeelte omsluit en die bereikbaar zijn zonder schade van betekenis toe te brengen aan de betreffende vloer of wand, een en ander voor zover de betreffende voorzieningen uitsluitend strekken ten behoeve van het betreffende Privé-gedeelte. Onder schade van betekenis valt schade die niet eenvoudig door de Eigenaar hersteld kan worden;
  - h. het onderhoud, herstel en de vervanging van de installaties met daarbij behorende leidingen, voorzieningen en overige werken voor de zelfstandige verwarming en koeling van het Privé-gedeelte;
  - i. het onderhoud, herstel en de vervanging van de andere onderdelen van het Gebouw en/of voorzieningen die in de Akte als zodanig zijn aangewezen.

### Artikel 13

#### Verwijdering installaties en andere voorzieningen

De Vergadering kan besluiten een installatie of een andere voorziening die voor rekening komt van twee of meer Eigenaars te verwijderen. Alle bepalingen in het Reglement en het eventuele Huishoudelijk Reglement met betrekking tot dergelijke installaties en andere voorzieningen zijn vanaf het moment van verwijdering niet meer op de betreffende installatie respectievelijk andere voorziening van toepassing.

#### Artikel 14

##### Reservefonds en Meerjarenonderhoudsplan

- 14.1 Ter voldoening aan het bepaalde in artikel 5:126 BW houdt de Vereniging een Reservefonds in stand ter bestrijding van andere dan de gewone jaarlijkse kosten. Binnen het Reservefonds kan per kostensoort een bestemmingsreserve worden gevormd. Ter zake van het Reservefonds geldt voorts het bepaalde in Artikel 45.
- 14.2 Indien het Gebouw geheel of gedeeltelijk bestemd is voor bewoning, bedraagt de jaarlijkse reservering ten behoeve van het Reservefonds:
- a. ten minste het bedrag dat door de Vergadering is vastgesteld ter uitvoering van het Meerjarenonderhoudsplan; of
  - b. ten minste een half procent van de herbouwwaarde van de onderdelen van het Gebouw en de op, in en onder de Grond aanwezige werken, waarvan de kosten van onderhoud, herstel en vernieuwing voor rekening komen van de Eigenaars.
- De Vergadering besluit op welk van beide hiervoor vermelde wijzen de Eigenaars aan het Reservefonds dienen bij te dragen.
- 14.3 Het Meerjarenonderhoudsplan is ten hoogste vijf jaar oud. Het bevat een planning voor het niet-jaarlijkse onderhoud en herstel, en de niet-jaarlijkse vernieuwing van de onderdelen van het Gebouw en van de op, in en onder de Grond aanwezige werken, waarvan de kosten van onderhoud, herstel en vernieuwing voor rekening komen van de Eigenaars, een en ander met uitzondering van de Privé-gedeelten.
- Het Meerjarenonderhoudsplan bevat daartoe:
- de werkzaamheden die verricht moeten worden in ten minste de tien Boekjaren volgend op het Boekjaar waarin het Meerjarenonderhoudsplan is vastgesteld; en
  - de berekening van de daarmee gemoeide kosten, zulks gelijkmatig toegerekend aan de onderscheiden Boekjaren, zodanig dat de voor een bepaald Boekjaar voorziene kosten uit het Reservefonds voldaan kunnen worden.
- 14.4 Indien de Vergadering besluit om aan het Reservefonds bij te dragen conform het bepaalde in Artikel 14.2 onder a is het Bestuur verplicht om een Meerjarenonderhoudsplan op te stellen dan wel te doen opstellen. Het Bestuur zal het Meerjarenonderhoudsplan ter vaststelling voorleggen aan de Vergadering.
- 14.5 Indien het Gebouw niet geheel of gedeeltelijk bestemd is voor bewoning is Artikel 14.2 van overeenkomstige toepassing, tenzij de Vergadering anders besluit.
- 14.6 Het Reservefonds dient te worden besteed met inachtneming van het Meerjarenonderhoudsplan. Aanwending van het Reservefonds bij afwezigheid dan wel in afwijking van het Meerjarenonderhoudsplan is uitsluitend mogelijk na een daartoe strekkend besluit van de Vergadering. Op dit besluit is het bepaalde in de Artikelen 54.5 en 54.6 van toepassing.

## **D. Jaarlijkse begroting, Jaarrekening en bijdragen**

### Artikel 15

#### Jaarlijkse begroting, Jaarrekening en bijdragen

15.1 Uiterlijk in de jaarvergadering als bedoeld in Artikel 47.1 wordt de begroting vastgesteld voor het lopende Boekjaar, in welke begroting de volgende posten duidelijk moeten zijn onderscheiden:

- a. de schulden en kosten als bedoeld in Artikel 10.1 onder a;
- b. de aan het desbetreffende Boekjaar toe te rekenen bedragen uit hoofde van het eventuele Meerjarenonderhoudsplan;
- c. de toevoegingen aan het Reservefonds en ieders aandeel daarin conform de uit het Reglement voortvloeiende bijdrageplicht; en
- d. de baten bedoeld in Artikel 9.2.

Indien één of meer Privé-gedeelten door de Eigenaar(s) wordt/worden verhuurd, wordt, met het oog op de berekening van de eigenaars- en gebruikerslasten, op verzoek van en voor rekening van de betreffende Eigenaar(s), in de begroting een splitsing aangebracht tussen kosten die aan de huurder kunnen worden doorberekend en overige kosten.

15.2 De begroting wordt vastgesteld door de Vergadering. Bij het vaststellen van de begroting bepaalt de Vergadering tevens het bedrag dat bij wijze van voorschotbijdragen door de Eigenaars verschuldigd is, alsmede het aandeel van iedere Eigenaar daarin, vastgesteld met inachtneming van het bepaalde in Artikel 10.1.

15.3 De Eigenaars zijn verplicht met ingang van de eerste maand van het desbetreffende Boekjaar maandelijks bij vooruitbetaling één/twaalfde van het bedoelde aandeel aan de Vereniging te voldoen, tenzij de Vergadering anders besluit.

Voor het gedeelte van de voorschotbijdrage van een Eigenaar dat ziet op zijn bijdrage aan het Reservefonds is hij bevoegd de in Artikel 45.3 bedoelde bankgarantie te stellen.

De betaling van de verschuldigde voorschotbijdrage kan niet worden verrekend of opgeschort in verband met een (vermeende) vordering op de Vereniging of de gezamenlijke Eigenaars.

Zolang door de Vergadering niet de voorschotbijdrage voor een Boekjaar is vastgesteld, moeten de Eigenaars de laatstelijk vastgestelde voorschotbijdragen voldoen. Deze voorschotbijdragen worden verrekend met de door de Vergadering krachtens Artikel 15.2 vastgestelde voorschotbijdragen. Een eventueel overschot wordt in mindering gebracht op toekomstige nieuw vastgestelde bedragen, tenzij de Vergadering anders besluit.

15.4 *De Eigenaars zijn verplicht met ingang van de datum van feitelijke oplevering van het Appartementsrecht (sleuteloverdracht) driemaal de maandelijks bijdrage te voldoen.*

### Artikel 16

#### Jaarrekening en bijdragen Eigenaars

16.1 Na afloop van elk Boekjaar maakt het Bestuur het Jaarverslag en de Jaarrekening op. Het Jaarverslag vermeldt de gang van zaken inzake de Vereniging en geeft een overzicht van het gevoerde beleid.

De Jaarrekening bestaat uit:

- de exploitatierekening als bedoeld in artikel 5:112 BW, omvattende de baten en lasten over het afgelopen Boekjaar, onderverdeeld naar de posten vermeld in Artikel 15.1, alsmede een toelichting;
- de balans, waaruit onder meer de omvang van het Reservefonds blijkt.

Indien één of meer Privé-gedeelten door de Eigenaar(s) wordt/worden verhuurd, wordt met het oog op de berekening van de eigenaars- en gebruikerslasten op verzoek en voor rekening van de betreffende Eigenaar(s) in de lasten van de exploitatierekening een splitsing aangebracht tussen kosten die aan de huurder kunnen worden doorberekend en overige kosten.

- 16.2 In de jaarvergadering bedoeld in Artikel 47.1 legt het Bestuur de Jaarrekening ter goedkeuring voor aan de Vergadering. De Jaarrekening wordt ondertekend door de bestuurders en de commissarissen. Ontbreekt een Raad van Commissarissen en wordt omtrent de getrouwheid van de stukken aan de Vergadering niet een verklaring overgelegd afkomstig van een accountant bedoeld in artikel 2:393, lid 1 BW, dan brengt de kascommissie bedoeld in Artikel 61.2 ter vergadering verslag van haar bevindingen omtrent de Jaarrekening uit. Na de goedkeuring van de Jaarrekening door de Vergadering, besluit de Vergadering over de décharge van het Bestuur voor het gevoerde beleid voor zover dat blijkt uit de Jaarrekening.
- 16.3 Bij het vaststellen van de Jaarrekening bepaalt de Vergadering tevens de definitieve bijdragen van de Eigenaars met inachtneming van het bepaalde in Artikel 10.1.
- 16.4 Bij de toepassing van het in Artikel 16.3 bepaalde treden de definitieve bijdragen in de plaats van de in Artikel 15.2 bedoelde voorschotbijdragen. Indien deze voorschotbijdragen de definitieve bijdragen te boven gaan, zal het verschil aan de Eigenaars worden terugbetaald, tenzij de Vergadering anders besluit. Indien de definitieve bijdragen de voorschotbijdragen te boven gaan, moeten de Eigenaars het tekort binnen een maand na de vaststelling van de exploitatierekening aanzuiveren, tenzij de Vergadering anders besluit.
- 16.5 Het Bestuur casu quo de Beheerder zal op verzoek en voor rekening van een Eigenaar die als ondernemer wordt aangemerkt in de zin van de Wet op de omzetbelasting 1968, ervoor zorg dragen dat de betreffende Eigenaar over een geheel Boekjaar een afrekening ontvangt waarin is opgenomen de door de Vereniging in het betreffende Boekjaar betaalde omzetbelasting, voor zover deze omzetbelasting is doorberekend in de door die Eigenaar verschuldigde voorschotbijdragen respectievelijk definitieve bijdragen aan de Vereniging.
- De afrekeningen ter zake van de reeds in rekening gebrachte voorschotbijdragen respectievelijk definitieve bijdragen over het betreffende Boekjaar zullen voor hetzelfde bedrag worden gecrediteerd. Tevens zullen kopieën worden verstrekt van de inkoopfacturen die betrekking hebben op de door de Vereniging betaalde en aan die Eigenaar doorberekende omzetbelasting.

#### Artikel 17

##### Wanbetaling

- 17.1 Indien een Eigenaar de door hem aan de Vereniging verschuldigde bijdragen als bedoeld in Artikel 15.3 en/of Artikel 16.3 en/of Artikel 54.7 en/of boetes niet binnen een maand nadat het bedrag opeisbaar is geworden aan de Vereniging heeft voldaan,



is hij zonder dat enige ingebrekestelling is vereist in verzuim en is hij over dat bedrag, van de datum van opeisbaarheid af, een rente verschuldigd, berekend op basis van de wettelijke rente als bedoeld in artikel 6:119 BW, met een minimum van tien euro (€ 10,=) of zoveel meer als de Vergadering jaarlijks mocht vaststellen. Het Bestuur is bevoegd dit bedrag te matigen.

Artikel 43 is niet van toepassing.

17.2 Indien een Eigenaar het bedrag van zijn definitieve bijdrage niet binnen zes maanden na verloop van de termijn als bedoeld in Artikel 16.4 heeft voldaan, wordt zijn schuld omgeslagen over de andere Eigenaars in de onderlinge verhouding als is bepaald in de volgende volzin van dit Artikel 17.2, ongeacht de maatregelen die jegens de nalatige Eigenaar kunnen worden genomen en onverminderd het recht van verhaal van de andere Eigenaars op eerstgenoemde. De in de vorige volzin bedoelde verhouding is de verhouding als bepaald in Artikel 8, met dien verstande dat de in dat Artikel bedoelde breukdelen worden gewijzigd zodanig dat de noemer voor de breukdelen gelijk is aan de som van de tellers van de breukdelen van de in de vorige volzin bedoelde andere Eigenaars.

17.3 Een Eigenaar is verplicht alle door de Vereniging gemaakte kosten, die van rechtskundige bijstand daaronder begrepen, voor het verhalen van het door hem aan de Vereniging verschuldigde, zowel in als buiten rechte, aan de Vereniging te vergoeden.

*Ten aanzien van de hoogte van deze kosten gedraagt de eigenaar zich zonder voorbehoud naar de opgave daaromtrent van het bestuur van de vereniging; tegenbewijs is toegestaan.*

#### Artikel 18

##### Gemeenschappelijk Appartementsrecht.

Voor het geval een Appartementsrecht aan meer Eigenaars gezamenlijk toebehoort, zijn die Eigenaars hoofdelijk aansprakelijk voor de verplichtingen die uit de gerechtigdheid tot dat Appartementsrecht voortvloeien, tenzij het gezamenlijk toebehoren een gevolg is van een Ondersplitsing.

#### **E. Verzekeringen**

##### Artikel 19

##### Verzekeringen

19.1 Met inachtneming van het bepaalde in artikel 19 van het Reglement Hoofdsplitsing is het Bestuur verplicht tot het zonodig aangaan van een aanvullende verzekering tegen water-, storm-, brand- en ontploffingsschade (opstalverzekering). Het Bestuur dient tevens een verzekering af te sluiten voor de wettelijke aansprakelijkheid die kan ontstaan voor de Vereniging en voor de Eigenaars als zodanig. De Vergadering is daarnaast bevoegd te besluiten tot het aangaan van verzekeringen tegen andere gevaren, zoals ter dekking van de aansprakelijkheid van een bestuurder of commissaris. Indien het een aanvullende verzekering betreft, dient deze te worden aangegaan bij dezelfde verzekeraar als waarbij de het bestuur van de Hoofdvereniging de verzekering is aangegaan. In geval de vergadering (nog) geen verzekeraar heeft aangewezen is het bestuur bevoegd de noodzakelijke verzekeringen (tijdelijk) onder te brengen bij een verzekeraar.

- 19.2 De Vergadering stelt het bedrag van de verzekeringen vast. Het verzekerde bedrag dient wat de opstalverzekering betreft overeen te stemmen met de herbouwkosten van gedeelte van het Gebouw waarop het Hoofdappartementsrecht het uitsluitend recht van gebruik geeft. De vraag of deze overeenstemming bestaat, dient periodiek gecontroleerd te worden in overleg met de verzekeraar.  
*De periodieke controle in overleg met de verzekeraar kan achterwege blijven bij een jaarlijkse automatische aanpassing (indexclausule) van de herbouwkosten van het Gebouw door de verzekeraar.*
- 19.3 Verzekeringsovereenkomsten worden afgesloten door het Bestuur ten name van de Vereniging en ten behoeve van de gezamenlijke Eigenaars en mede ten behoeve van de Vereniging. Het Bestuur is daartoe, voor zover het betreft de in de eerste zin van Artikel 19.1 bedoelde verzekeringen, slechts bevoegd indien het bepaalde in Artikel 19.5 wordt nageleefd.
- 19.4 De Eigenaars dienen de uit hoofde van de verzekeringsovereenkomsten als bedoeld in de eerste zin van Artikel 19.1 uit te keren schadepenningen, indien deze een bedrag gelijk aan één procent van de verzekerde waarde van het Gebouw het gedeelte van het Gebouw waarop het Hoofdappartementsrecht het uitsluitend recht van gebruik geeft te boven gaan, te doen plaats en op een voor de financiering van het herstel van de schade krachtens besluit van de Vergadering door het Bestuur te openen afzonderlijke rekening ten name van de Vereniging (*waaronder wordt begrepen een afzonderlijke grootboekrekening binnen de administratie van de Vereniging*). Deze gelden dienen steeds bestemd te blijven voor het herstel of de wederopbouw, onverminderd artikel 5:136, lid 4 BW.  
In geval van toepassing van het bepaalde in artikel 5:136, lid 4 BW zal, indien een Eigenaar zich heeft schuldig gemaakt aan een daad of verzuim die krachtens de wet of de verzekeringsvoorwaarden gehele of gedeeltelijke ongehoudenheid van de verzekeraar tot uitkering van de schadepenningen tot gevolg zou hebben, de uitkering van het aandeel van de desbetreffende Eigenaar dienen te geschieden aan de verzekeraar.
- 19.5 Het Bestuur dient ervoor te zorgen, dat de verzekeringsovereenkomsten als bedoeld in de eerste zin van Artikel 19.1 (opstalverzekeringen) de volgende clausule bevatten:  
"Zolang de eigendom van (dan wel een beperkt recht op) het verzekerde gebouw gesplitst is in appartementsrechten, gelden de volgende aanvullende voorwaarden.  
Een daad of verzuim van een eigenaar van een appartementsrecht, welke krachtens de wet of de verzekeringsvoorwaarden gehele of gedeeltelijke ongehoudenheid van ondergetekenden tot uitkering van de verzekeringspenningen tot gevolg zou hebben, laat de uit deze polis voortvloeiende rechten onverlet.  
Niettemin zal de verzekeraar in zodanig geval gerechtigd zijn, mits zij voor de uitkering de wens daartoe te kennen heeft gegeven, een aandeel in de schadepenningen overeenkomende met het aandeel waarin de desbetreffende eigenaar in de gemeenschap gerechtigd is, van deze terug te vorderen. In geval van toepassing van artikel 5:136, lid 4 BW zal de uitkering van het aandeel in bedoeld geval in plaats van aan de eigenaar geschieden aan de verzekeraar.

Gaat de verschuldigde uitkering een bedrag gelijk aan elfduizend driehonderd vijfenveertig euro (€ 11.345,=) te boven, dan geschiedt zij op de wijze te bepalen door de vergadering van eigenaars, zulks blijkende uit een door het bestuur gewaarmerkt afschrift van de notulen van de vergadering.

Door uitkering overeenkomstig de voorwaarden dezer polis zal de verzekeraar tegenover alle belanghebbenden volledig zijn gekweten."

- 19.6 In geval door de Vergadering in overleg met de Vergadering van de Hoofdsplitsing besloten wordt tot herstel of herbouw, is het bepaalde in artikel 5:136, leden 2 tot en met 4 BW en artikel 5:138 BW van toepassing, met dien verstande dat uitkering van het aan iedere Eigenaar toekomende aandeel in de verzekeringspenningen aan deze in de in artikel 5:136, lid 4 BW bedoelde gevallen slechts zal kunnen geschieden met toestemming van degenen die op het desbetreffende Appartementsrecht een recht van hypotheek hebben.
- 19.7 Indien de schadepenningen niet toereikend blijken te zijn voor herstel of herbouw, draagt iedere Eigenaar bij in het tekort, in de verhouding als bedoeld in Artikel 10.1, onverminderd het verhaal op degene die voor de schade aansprakelijk is.
- 19.8 Iedere Eigenaar is bevoegd een aanvullende verzekering te sluiten. In het geval van een verandering in het Privé-gedeelte als bedoeld in artikel 5:119 BW is het Bestuur tot het sluiten van een aanvullende verzekering verplicht. Iedere Eigenaar is verplicht het Bestuur onverwijld van een verandering in het Privé-gedeelte schriftelijk of per e-mail in kennis te stellen. Leidt de verandering tot een wijziging van de verzekeringspremie dan komt het verschil voor rekening van de desbetreffende Eigenaar.
- 19.9 Leidt het gebruik van een Privé-gedeelte tot verhoging van de verzekeringspremie, dan komt die verhoging voor rekening van de desbetreffende Eigenaar.

## **F. Gebruik, beheer en onderhoud van de Gemeenschappelijke Gedeelten en Gemeenschappelijke Zaken**

### Artikel 20

#### Onderhoud Gemeenschappelijke Gedeelten en Gemeenschappelijke Zaken

- 20.1 De Vereniging voert het beheer over en draagt de zorg voor het onderhoud en herstel van de Gemeenschappelijke Gedeelten en Gemeenschappelijke Zaken.  
*De Vereniging is daarbij verplicht de Gemeenschappelijke Gedeelten en de Gemeenschappelijke Zaken zodanig te onderhouden dat deze verkeren in een staat van onderhoud als waartoe een Toegelaten Instelling als bedoeld in artikel 70 lid 1 van de Woningwet (dan wel de regeling die daarvoor in de plaatstreedt) als verhuurder op grond van de bepalingen van het Burgerlijk Wetboek, de Huurwet of enige andere wettelijke bepaling gehouden is.*
- 20.2 Bij Huishoudelijk Reglement kunnen het gebruik, het beheer en het onderhoud van de Gemeenschappelijke Gedeelten en Gemeenschappelijke Zaken nader worden geregeld.
- 20.3 *Noch de gezamenlijke Eigenaars, noch de Vereniging is aansprakelijk voor diefstal van bezittingen in privé gedeelte(n) of schade toegebracht aan privé gedeelte(n) of bezittingen daarin.*

- 20.4 *Ten aanzien van het bij oplevering aanwezige groen aangelegd in de gemeenschappelijke binnentuin geldt dat deze groenvoorzieningen de Vereniging in stand dient te worden gehouden en dient te worden onderhouden. De kosten voor het beheer komen vanaf oplevering van het Gebouw voor rekening van de Vereniging.*

#### Artikel 21

##### Gebruik Gemeenschappelijke Gedeelten en Gemeenschappelijke Zaken

- 21.1 Iedere Eigenaar en Gebruiker heeft het medegebruik van de Gemeenschappelijke Gedeelten en Gemeenschappelijke Zaken volgens de bestemming daarvan. Iedere Eigenaar en Gebruiker is verplicht de nodige zorgvuldigheid in acht te nemen met betrekking tot de Gemeenschappelijke Gedeelten en Gemeenschappelijke Zaken, ook wanneer die zich in zijn Privé-gedeelte bevinden. Hij mag geen inbreuk maken op het recht van medegebruik van de andere Eigenaars en Gebruikers.
- 21.2 In afwijking van het in de eerste zin van Artikel 21.1 bepaalde kan in het Reglement worden bepaald dat aan een Appartementsrecht niet het medegebruik van een bepaald Gemeenschappelijk Gedeelte en/of bepaalde Gemeenschappelijke Zaak is verbonden. Tenzij het Reglement anders bepaalt, behoeft de betreffende Eigenaar in dat geval niet bij te dragen in de schulden en kosten die betrekking hebben op dat Gemeenschappelijke Gedeelte respectievelijk die Gemeenschappelijke Zaak.
- 21.3 In afwijking van het in Artikel 21.1 bepaalde kan de Vereniging krachtens een besluit van de Vergadering dat tot stand gekomen is met de in Artikel 54.5 vermelde meerderheid, Gemeenschappelijke Gedeelten en/of Gemeenschappelijke Zaken krachtens overeenkomst aan een Eigenaar of een derde in gebruik geven, al dan niet tegen een door de Vergadering te bepalen vergoeding, mits:
- a. de andere Eigenaars en Gebruikers hierdoor niet onredelijk worden beperkt in het gebruik en genot van hun Privé-gedeelte en/of hun medegebruik van de Gemeenschappelijke Gedeelten en/of Gemeenschappelijke Zaken; en
  - b. de ingebruikgeving kan worden beëindigd door opzegging met inachtneming van een overeen te komen termijn van ten hoogste zes maanden na een daartoe door de Vergadering genomen besluit genomen met de in Artikel 54.5 vermelde meerderheid.
- Aan de toestemming tot ingebruikgeving kunnen ook andere voorwaarden worden verbonden.
- 21.4 In geval van ingebruikgeving als bedoeld in Artikel 21.3 van een Gemeenschappelijk Gedeelte en/of Gemeenschappelijke Zaak geldt het in Artikel 23.6 bepaalde onverkort.
- 21.5 *De eventuele hijsbalk voor verhuizingen mag alleen gebruikt worden als de hijsbalk een geldig certificaat heeft tussen acht uur 's morgens en acht uur 's avonds. Indien de hijsbalk slechts bereikbaar is via een Privé-gedeelte, is de Eigenaar van dit Appartementsrecht verplicht zijn medewerking te verlenen aan de Eigenaars van de andere Appartementsrechten om ingeval van verhuizing de hijsbalk te kunnen gebruiken.*
- 21.6 In aanvulling op het gestelde in Artikel 21.1 geldt dat de Eigenaars en Gebruikers dienen te gedogen dat de zich in het Gebouw bevindende ruimte(n) en/of voorzieningen ten behoeve van energieverstrekking en/of warmte en koude opslag en/of stadsverwarming en/of telecommunicatie in of buiten het Gebouw ter

beschikking wordt/worden gesteld aan door de Vergadering aan te wijzen (nuts)bedrijf(f)(ven), zonder dat het/de betreffende (nuts)bedrijf(f)(ven) aan de Eigenaars en Gebruikers hiervoor een vergoeding schuldig is/zijn. De Eigenaars en Gebruikers zijn verplicht te allen tijde toegang te verlenen aan personen, alsmede aan het benodigde materiaal en materieel, komende van of namens het/de betreffende (nuts)bedrijf(f)(ven) voor de inspectie of het verrichten van werkzaamheden aan de ruimte(n) en/of voorzieningen.

- 21.7 Het bestuur van de Vereniging zijn ten aanzien van de Gemeenschappelijke Ruimten en de Eigenaars zijn ten aanzien van de ruimten behorende tot de Privé-gedeelten uitdrukkelijk bevoegd om camera's op te hangen in verband met toezicht door de Eigenaars dan wel de Vereniging.
- 21.8 Het gebruik van de gemeenschappelijke fietsenstalling alsmede de toedeling van de fietsenplaatsen (dan wel wijziging daarvan) en kosten voor het verbruik van energie ter zake het opladen van fietsen kan nader bij Huishoudelijk Reglement worden gereguleerd rekening houdende met de aangehechte bijlage "Bouwbrief nummer 2015-130 maart 2015" (bijlage).

## Artikel 22

### Uitleg Akte en splitsingstekening

- 22.1 In geval van twijfel over de uitleg van de Akte dient, in het uiterste geval door de rechter, te worden vastgesteld welke uitleg naar objectieve maatstaven het meest aannemelijk is, waarbij slechts acht mag worden geslagen op de gegevens die voor derden uit of aan de hand van de Akte kenbaar zijn en voorts rekening wordt gehouden met:
- de aan de Akte te ontleen aanwijzingen, en met hetgeen daaruit valt af te leiden omtrent de bedoeling van degene(n) die tot Splitsing of wijziging van de Splitsing is/zijn overgegaan;
  - de rechtsgevolgen waartoe de mogelijke interpretaties van de Akte zouden leiden;
  - de feitelijke situatie van het Gebouw en/of de Grond, waarbij kennisneming van de situatie ter plaatse van belang kan zijn voor de beantwoording van de vraag welke uitleg het meest aannemelijk is indien de onderdelen van de Akte die voor verschillende uitleg vatbaar zijn, verwijzen naar feitelijke kenmerken van het Gebouw en/of de Grond; en
  - de overige uit de rechtspraak eventueel voortvloeiende normen.
- 22.2 Indien de tekst van de Akte in combinatie met de tot de Akte behorende splitsingstekening geen uitsluitel geeft over de vraag of een bepaalde ruimte tot een Privé-gedeelte of een Gemeenschappelijke Ruimte behoort, kan er niet op voorhand van worden uitgegaan dat hetzij de tekst van de Akte hetzij de tot de Akte behorende splitsingstekening de bedoeling van degene(n) die tot Splitsing of wijziging van de Splitsing is/zijn overgegaan juist weergeeft. De inhoud van de Akte dient te worden vastgesteld op de in Artikel 22.1 beschreven wijze, waarbij mede rekening wordt gehouden met de gedetailleerdheid waarin de betreffende gedeelten zijn omschreven in de tekst van de Akte en zijn weergegeven op de tot de Akte behorende splitsingstekening.

- 22.3 Kopteksten zijn in het Reglement slechts ingevoegd voor het leesgemak en zijn niet van invloed op de inhoud van de hierin opgenomen bepalingen.

### Artikel 23

#### Gebruik Gemeenschappelijke Ruimten

- 23.1 Iedere Eigenaar en Gebruiker is verplicht zich te onthouden van luidruchtigheid, het onnodig verblijf in de Gemeenschappelijke Ruimten en het plaatsen van voertuigen of andere voorwerpen op plaatsen die hiervoor niet zijn bestemd.
- 23.2 De Gemeenschappelijke Ruimten mogen niet worden gebruikt voor het ophangen van schilderijen, afbeeldingen of andere voorwerpen, en het aanbrengen van decoraties en dergelijke.
- 23.3 De Vergadering kan toestemming verlenen tot het verrichten van handelingen die afwijken van het bepaalde in de Artikelen 23.1 en 23.2.
- 23.4 Een Eigenaar of Gebruiker die buitenshuis afhankelijk is van een scootmobiel en in het Privé-gedeelte geen redelijkerwijs geschikte plaats heeft om deze te stallen, is bevoegd om deze te stallen in een *daartoe aangewezen* Gemeenschappelijke Ruimte. De locatie waar de Eigenaar of Gebruiker de scootmobiel in dat geval wenst te stallen, behoeft de toestemming van de Vergadering. Vanwege het bepaalde in de Wet gelijke behandeling op grond van handicap of chronische ziekte kan de Vergadering de toestemming niet weigeren indien de Vereniging geen andere - objectief gezien - redelijkerwijs geschikte stallingsplaats kan aanwijzen, waarbij de aanvaardbaarheid van het alternatief dient worden beoordeeld vanuit het perspectief van de Eigenaar of Gebruiker om wie het gaat.

Indien de betreffende Eigenaar of Gebruiker en de Vergadering niet in onderling overleg tot overeenstemming komen omtrent het volgende:

- of de Eigenaar/Gebruiker voor het zich buitenshuis verplaatsen wel of niet afhankelijk is van een scootmobiel;
- of in het Privé-gedeelte wel of geen redelijkerwijs geschikte plaats aanwezig is om een scootmobiel te stallen;
- of een door de Vergadering voorgestelde alternatieve stallingsplaats voor de Eigenaar/Gebruiker fysiek haalbaar is, gelet op de aard van de handicap of chronische ziekte en de daaruit voor de Eigenaar/Gebruiker voortvloeiende beperkingen en het verwachte verloop daarvan,

dient dit te worden beoordeeld door een door de betreffende Eigenaar/Gebruiker en Vergadering gezamenlijk aan te wijzen onafhankelijk therapeut of indicatie-adviseur (een ter zake deskundige adviseur in dienst van het Centrum indicatiestelling zorg (CIZ) als bedoeld in de Wet langdurige zorg of een daarvoor in de plaats gekomen regeling).

Het hiervoor in dit Artikel 23.4 bepaalde geldt niet indien de Vergadering kan aantonen dat het onthouden van toestemming voor het in de Gemeenschappelijke Ruimten stallen van de scootmobiel noodzakelijk is ter bescherming van de veiligheid van de andere Eigenaars en/of Gebruikers. In dat geval zal de Vergadering geen toestemming voor het stallen verlenen.

Het hiervoor in dit Artikel 23.4 bepaalde is van overeenkomstige toepassing op andere voorzieningen die een Eigenaar of Gebruiker vanwege een handicap of chronische ziekte nodig heeft.

De kosten van aanleg, gebruik, energieverbruik, onderhoud, herstel en vernieuwing van de voorzieningen die in de Gemeenschappelijke Ruimten worden aangebracht en de kosten van herstel van beschadigingen die achterblijven wanneer de voorzieningen worden verwijderd, komen ten laste van de Eigenaar of Gebruiker ten behoeve van wie deze zijn aangebracht.

- 23.5 Het in Artikel 23.4 bepaalde geldt niet indien en voor zover uit de Wet maatschappelijke ondersteuning 2015, de Wet gelijke behandeling op grond van handicap of chronische ziekte of enige andere wettelijke regeling anders voortvloeit.
- 23.6 Het is, behoudens het bepaalde in Artikel 23.4, niet toegestaan om op enigerlei wijze, in strijd met de ter plaatse geldende veiligheidsvoorschriften, de doorgang via de Gemeenschappelijke Ruimten, in het bijzonder vluchtwegen, te belemmeren, bijvoorbeeld door het plaatsen van voorwerpen of andere obstakels (zoals kinderwagens, fietsen en andere voertuigen, vuilniscontainers en bloembakken).  
*Indien zich in een Privé-gedeelte een vluchtweg bevindt, dient de Eigenaar van dit Privé-gedeelte in noodgevallen vrije doorgang te verlenen aan de overige Eigenaars en Gebruikers van het Gebouw.*
- 23.7 De afvoer van vuilnis dient te geschieden overeenkomstig de ter plaatse geldende richtlijnen en voorts overeenkomstig de besluiten van de Vergadering en/of het Bestuur en met inachtneming van het eventuele Huishoudelijk Reglement.  
Indien (mede) ten behoeve van de afvoer van huisvuil containers beschikbaar zijn, dient het huisvuil daarin te worden gedeponerd. Het deponeren en opslaan van huisvuil op galerijen, gangen of in trappenhuisen en/of andere Gemeenschappelijke Gedeelten is niet toegestaan.
- 23.8 De Eigenaars en Gebruikers hebben zonder toestemming van het Bestuur geen toegang tot de Gemeenschappelijke Ruimten waarin zich de centrale (nuts-)voorzieningen bevinden.

#### Artikel 24

##### Verbodsbepalingen Gebouw en Gemeenschappelijke Gedeelten

- 24.1 Ook indien daarvoor geen wijziging van de Akte is vereist, is iedere op-, aan-, onder- of bijbouw door een Eigenaar zonder voorafgaande toestemming van de Vergadering verboden.
- 24.2 De kosten van aanleg, onderhoud, herstel en vernieuwing van een op-, aan-, onder- of bijbouw, ook indien deze door natrekking bestanddeel wordt van het Gebouw, komen ten laste van de Eigenaar van het Appartementsrecht ten behoeve waarvan de op-, aan-, onder- of bijbouw strekt.  
Schade als gevolg van de op-, aan-, onder- of bijbouw alsmede de extra premies die ter zake van de eventuele verzekering van de op-, aan-, onder- of bijbouw verschuldigd zijn, komen voor rekening en risico en derhalve ten laste van de in de vorige zin bedoelde Eigenaar respectievelijk diens rechtsopvolgers.
- 24.3 Het zichtbaar aanbrengen in of aan het Gebouw dan wel op de Grond van naamborden, reclameaanduidingen, uithangborden, zonweringen, wind- en terrasschermen,

rolluiken, zonnepanelen, boilers, vlaggen, spandoeken, bloembakken, schijnwerpers, (schotel-)antennes, antennes van zendamateurs, alarminstallaties, luchtbehandelings- en koelinstallaties, en in het algemeen van uitstekende voorwerpen, alsmede het in het zicht hangen van wasgoed, mag slechts geschieden met toestemming van de Vergadering of volgens regels te bepalen in het Huishoudelijk Reglement *en met inachtneming van de bouwverordening en overige vigerende wet- en regelgeving*. Het in de vorige zin bepaalde geldt mede voor de tot de Privé-gedeelten behorende buitenruimten.

*Iedere Eigenaar is verplicht de met inachtneming van het in de vorige zin bepaalde aangebrachte voorwerpen in goede staat te onderhouden. Eventuele kosten (zoals precario) verbonden aan vorenbedoelde voorwerpen komen geheel voor rekening van de desbetreffende Eigenaar.*

*De eventueel benodigde vergunningen moeten door de betreffende Eigenaar(s)/Gebruiker(s) voorafgaand aan de plaatsing zelf worden aangevraagd en zijn verkregen. De eventuele precarioheffingen zijn voor rekening van de desbetreffende Eigenaar/ Gebruiker.*

- 24.4 De Eigenaars en Gebruikers mogen zonder toestemming van de Vergadering geen veranderingen aanbrengen in de Gemeenschappelijke Gedeelten, ook als deze zich in Privé-gedeelten bevinden.
- 24.5 Het in dit Artikel 24 bepaalde is niet van toepassing op het aanbrengen van oplaadpunten als bedoeld in Artikel 28.3.
- 24.6 Voorts is het volgende van toepassing:
1. *Het is een Eigenaar en/of Gebruiker niet toegestaan om zonder voorafgaande schriftelijke toestemming van het Bestuur stellages, werktuigen en/of machinerieën ten behoeve van een verbouwing van zijn Privé-gedeelte op te stellen tegen de buitengevel van het Gebouw.*
  2. *Er mogen zich geen honden of andere huisdieren onaangelynd in de Gemeenschappelijke ruimten bevinden. In het Huishoudelijk Reglement kunnen nadere regels met betrekking tot het houden van, respectievelijk het verbieden van (bepaalde soorten), huisdieren worden vastgesteld.*

#### Artikel 25

##### Veranderingen in constructie Gebouw

- 25.1 De Eigenaars en Gebruikers mogen zonder toestemming van de Vergadering geen verandering aanbrengen waardoor het architectonisch uiterlijk of de constructie van het Gebouw gewijzigd wordt. De toestemming kan niet worden verleend indien de hechtheid van het Gebouw door de verandering in gevaar kan worden gebracht.
- 25.2 In afwijking van het in Artikel 24 en 25.1 bepaalde is de Eigenaar die gerechtigd is tot twee of meer direct horizontaal en/of verticaal aan elkaar grenzende Privé-gedeelten, na verkregen toestemming van het Bestuur, bevoegd om de tussen die Privé-gedeelten aanwezige (gemeenschappelijke) scheidingswand(en), respectievelijk (gemeenschappelijke) vloer(en) geheel of gedeeltelijk te verwijderen en/of - indien zodanige wanden, dan wel vloer(en) (nog) niet zijn aangebracht - verwijderd te houden, mits deze scheidingswand(en), dan wel vloer(en) geen dragende functie heeft/hebben in de constructie van het Gebouw. De technische uitvoering dient te



geschieden overeenkomstig de daaromtrent door de daartoe bevoegde en/of verantwoordelijke instantie danwel afdeling van de Gemeente gehanteerde voorschriften.

Deze bevoegdheid eindigt zodra de Eigenaar niet meer gerechtigd is tot de desbetreffende aan elkaar grenzende Privé-gedeelten, in welk geval de Eigenaar gehouden is de begrenzing van de desbetreffende Privé-gedeelten te brengen in de oorspronkelijke toestand door het (her)plaatsen van de scheidingswand(en) dan wel vloer(en) in een zoveel mogelijk gelijkwaardige technische uitvoering als de overige scheidingswanden dan wel vloer(en) van genoemde Privé-gedeelten.

Van het voornemen tot het verwijderen van dergelijke niet dragende scheidingswand(en) dan wel vloer(en) en in geval van (her)plaatsing, dient het Bestuur vooraf door de desbetreffende Eigenaar(s) schriftelijk of per e-mail in kennis te worden gesteld.

Het Bestuur kan nadere eisen stellen ten aanzien van het verwijderen van de scheidingswand(en) dan wel vloer(en) en het (her-)plaatsen ervan voor wat betreft afwerking, kwaliteit en (geluids-)isolatie.

De desbetreffende Eigenaar en diens rechtsopvolgers zijn hoofdelijk aansprakelijk voor de nakoming van het in dit Artikel 25.2 bepaalde.

*Ingeval van samenvoeging worden het stemrecht en de betalingsverplichting niet gewijzigd.*

- 25.3 Voor zover de in Artikel 25.2 bedoelde aan elkaar grenzende Privé-gedeelten bij dezelfde Gebruiker in gebruik zijn, terwijl de betreffende Appartementsrechten aan twee of meer Eigenaars toebehoren, kan het Bestuur ontheffing van de in Artikel 25.2 bedoelde gehoudenheid tot (her-)plaatsing van de scheidingswand(en) dan wel scheidingsvloer(en) verlenen.

#### Artikel 26

##### Toestemming, bedoeld in de Artikelen 23, 24 en 25

Toestemmingen en ontheffingen als bedoeld in de Artikelen 24 en 25, kunnen uitsluitend worden verleend na vooraf verkregen goedkeuring van de Hoofdvereniging.

Aan het geven van toestemming of ontheffing, bedoeld in de Artikelen 23, 24 en 25, kunnen voorwaarden worden verbonden. Toestemmingen en ontheffingen kunnen worden gewijzigd en worden ingetrokken.

De in de Artikelen 23, 24 en 25 bedoelde toestemmingen of ontheffingen mogen niet op onredelijke gronden worden geweigerd, gewijzigd of ingetrokken, noch kunnen aan het verlenen daarvan onredelijke voorwaarden worden verbonden.

### **G. Gebruik, beheer en onderhoud van de Privé-gedeelten**

#### Artikel 27

##### Gebruik Privé-gedeelten

- 27.1 De Eigenaar(s) en Gebruiker(s) van de Appartementsrechten met indices 151 tot en met 306 mogen hun Privé-gedeelte niet anders gebruiken dan voor woongebruik, mits in overeenstemming met het thans dan wel in de toekomst geldend bestemmingsplan.
- Iedere Eigenaar en Gebruiker is verplicht het Privé-gedeelte te gebruiken overeenkomstig de (voormelde) bestemming, welke bestemming in overeenstemming

dient te zijn met het bepaalde in de Akte van Hoofdsplitsing.. Een gebruik dat afwijkt van de (voormelde) bestemming en niet bij het Reglement of het Reglement Hoofdsplitsing is verboden, is slechts geoorloofd met toestemming van de Vergadering, onverminderd eventuele andere privaat- of publiekrechtelijke beperkingen.

- 27.2 a. Het is niet toegestaan in het Privé-gedeelte een beroep of bedrijf uit te oefenen of te doen uitoefenen dat in strijd is met de goede zeden, waaronder mede wordt verstaan het gelegenheid geven tot het beroepsmatig uitoefenen of doen uitoefenen van het gokspel, de prostitutie en het produceren en/of verkopen van verdovende middelen.
- b. Het is niet toegestaan in het Privé-gedeelte voor zover die betreft een woning activiteiten op het gebied van het pensionbedrijf, waaronder mede begrepen AIRBNB, noch is verhuur voor recreatie toegestaan.  
Onder het pensionbedrijf respectievelijk verhuur voor recreatie worden onder meer begrepen:
- het gedurende één of meer nachten tegen betaling ter beschikking stellen van het Privé-gedeelte of een gedeelte daarvan ongeacht of tevens ontbijt wordt verstrekt;
  - het tegen vergoeding in gebruik geven van het Privé-gedeelte of een gedeelte daarvan tijdens tijdelijke afwezigheid van de Eigenaar of Gebruiker, anders dan krachtens een huurovereenkomst voor zes maanden of langer.
- Het Privé-gedeelte of een gedeelte daarvan mag ook niet voor andere dan de hiervoor vermelde vormen van verhuur voor recreatie worden gebruikt.  
In afwijking van het hiervoor bepaalde is een gebruik als hiervoor in dit Artikel 27.2 onder b vermeld toegestaan indien en voor zover dat gebruik uitdrukkelijk in overeenstemming is met de in de Akte vermelde bestemming van het Privé-gedeelte en niet in strijd is met het publiekrecht en/of eventuele verplichtingen jegens derden. De Vergadering kan toestemming verlenen voor een gebruik als hiervoor in dit Artikel 27.2 onder b bedoeld, mits het betreffende gebruik niet in strijd is met het publiekrecht en/of eventuele verplichtingen jegens derden. Indien de Vergadering bedoelde toestemming verleent, dient in het Huishoudelijk Reglement duidelijk omschreven te worden welk gebruik is toegestaan en welke eventuele voorwaarden daaraan verbonden zijn.
- c. Elektriciteitsaansluitingen in tot Privé-gedeelten behorende bergingen en garages waarvan het elektriciteitsverbruik ten laste komt van de gezamenlijke Eigenaars mogen uitsluitend worden gebruikt ten behoeve van verlichting, behoudens toestemming van de Vergadering.

- 27.3 Een besluit van de Vergadering tot het verlenen van de toestemming als bedoeld in Artikel 27.1 dan wel 27.2 onder b en c dient te worden genomen met de in Artikel 54.5 vermelde meerderheid. Een dergelijk besluit kan pas worden genomen na vooraf verkregen goedkeuring van de Hoofdvereniging. Een dergelijk besluit kan bovendien slechts worden genomen indien:

- a. het betreffende gebruik niet in strijd is met het publiekrecht en/of eventuele verplichtingen jegens derden;
  - b. de andere Eigenaars en Gebruikers hierdoor niet onredelijk worden beperkt in het gebruik en genot van hun Privé-gedeelte; en
  - c. het van de Akte afwijkende gebruik door een besluit van de Vergadering genomen met de in Artikel 54.6 vermelde meerderheid kan worden beëindigd, zodanig dat het betreffende Privé-gedeelte weer overeenkomstig de daaraan in de Akte gegeven bestemming gebruikt dient te worden binnen een termijn van ten minste drie en ten hoogste zes maanden na het daartoe door de Vergadering genomen besluit.
- 27.4 Bij Huishoudelijk Reglement kan het gebruik, het beheer en het onderhoud van de Privé-gedeelten nader worden geregeld. Daarbij kunnen tevens regels ter voorkoming van geluidshinder of andere vormen van hinder worden opgenomen.
- Het gebruik, het beheer en het onderhoud van de Privé-gedeelten dient voorts te geschieden met inachtneming van het bepaalde in het Reglement Hoofdsplitsing.

#### Artikel 28

##### Gebruik Privé-gedeelten: overige bepalingen

- 28.1 De vloerbedekking in de Privé-gedeelten dient van een zodanige samenstelling te zijn dat contactgeluiden zo veel mogelijk worden tegengegaan
- Behalve in keukens en sanitaire ruimten is het met name niet toegestaan om parket, laminaat, stenen, tegels of andersoortige harde vloeren aan te brengen, tenzij dit geschiedt met inachtneming van normen die bij Huishoudelijk Reglement of door de Vergadering zijn vastgesteld en zodanig dat geen onredelijke hinder kan ontstaan voor de overige Eigenaars en/of Gebruikers.
- Indien het Huishoudelijk Reglement geen normen als bedoeld bevat en ook de Vergadering de normen niet heeft vastgesteld, geldt het volgende. Alleen vloerbedekking die de isolatie-index voor contactgeluid (Ico) met meer dan 10 decibel verbetert indien een betonvloer met de desbetreffende vloerbedekking wordt belegd, is toegestaan. De verbetering moet zijn beoordeeld op basis van de norm NEN 1070 of NEN 5077 respectievelijk een daarvoor in de plaats getreden norm en zijn uitgedrukt in een verbetering van de Ico.
- 28.2 De Eigenaars en Gebruikers mogen geen open vuur-/haardinstallaties aanleggen.
- 28.3 Bestaande situaties ten tijde van de oplevering dienen te worden geduld.

#### Artikel 29

##### Opslag gevaarlijke stoffen

Opslag van andere dan voor normaal huishoudelijk gebruik bestemde (brand)gevaarlijke, ontplofbare dan wel verontreinigende stoffen en/of materialen is uitsluitend geoorloofd in niet voor bewoning bestemde Privé-gedeelten, na verkregen schriftelijke of per e-mail verleende toestemming van het Bestuur. Het Bestuur kan deze toestemming verlenen, mits aan de volgende drie vereisten is voldaan, onverminderd de bevoegdheid van het Bestuur om aanvullende eisen te stellen:

- het opslaan als zodanig en de wijze van opslag is niet in strijd met de geldende regelgeving;
- de opslag geschiedt in speciaal daartoe ingerichte opslagkluisen/tanks;

- de opslag is in verband met de verzekering tijdig gemeld bij de verzekeraar. De extra verschuldigde premie voor de opstalverzekering als gevolg van het hebben en houden van deze hiervoor bedoelde stoffen is voor rekening van de desbetreffende Eigenaar.

### Artikel 30

#### Onderhoud Privé-gedeelten. Gedoogverplichting. Diversen

- 30.1 Iedere Eigenaar en Gebruiker is verplicht zijn Privé-gedeelte voor eigen rekening behoorlijk te onderhouden. Tot dat onderhoud behoort met name herstel, vernieuwing en vervanging van het schilder-, behang- en tegelwerk, het onderhoud van de plafonds en van de afwerkklagen van de vloeren met uitzondering van de balkons, het stucwerk en de privé binnendeuren (waaronder begrepen hang- en sluitwerk), het schoonhouden en ontstoppen van alle sanitair en leidingen met uitzondering van de leidingen als bedoeld in Artikel 11.1 onder g. Tot dat onderhoud behoort tevens het schilderwerk van die zijden van deuren en raamkozijnen inclusief ramen als bedoeld in Artikel 12 (ii) onder d die zich in gesloten toestand aan de binnenzijde en buitenzijde van het Privé-gedeelte bevinden.
- Voor zover verstoppingen in gemeenschappelijke leidingen niet aantoonbaar het gevolg zijn van nalatigheid van respectievelijk onzorgvuldig gebruik door bepaalde Eigenaars of Gebruikers komen de herstellkosten daarvan voor rekening van de Vereniging met inachtneming van de kosten verdeelsleutel zoals vermeld in artikel 10.*
- 30.2 Iedere Eigenaar en Gebruiker dient er voor zorg te dragen dat de Gemeenschappelijke Gedeelten die zich in zijn Privé-gedeelte bevinden te allen tijde goed bereikbaar zijn.
- 30.3 Indien voor het verrichten van een handeling met betrekking tot een ander Privé-gedeelte of met betrekking tot een Gemeenschappelijk Gedeelte, de toegang tot of het gebruik van een Privé-gedeelte naar het oordeel van het Bestuur noodzakelijk is, is iedere desbetreffende Eigenaar en Gebruiker verplicht de toegang te verlenen respectievelijk het gebruik toe te staan. Eventuele schade die hieruit voortvloeit, wordt door de Eigenaar van het andere Appartementsrecht respectievelijk de Vereniging vergoed.
- 30.4 De Eigenaars en Gebruikers zullen in voorkomend geval over en weer gedogen dat gebruik wordt gemaakt van hun Privé-gedeelte teneinde te kunnen vluchten via de zich in het Gebouw bevindende vluchtroutes.
- 30.5 De Eigenaars en de Gebruikers zijn verplicht een bestuurder of de door het Bestuur aan te wijzen personen toegang tot zijn Privé-gedeelte te verschaffen, wanneer dit voor de vervulling van de taak van het Bestuur noodzakelijk is.
- 30.6 Indien wordt besloten tot vervanging of tot herstel van dakbedekking onder de daktuinen, de terrassen en/of de balkons die behoren tot een Privé-gedeelte, dient de betreffende Eigenaar het daarop aanwezige beloopbaar oppervlak (zoals betegeling, vlonders of kunstgras) voor eigen rekening te verwijderen en te herstellen. De betreffende Eigenaar heeft, in afwijking van Artikel 30.3, in dat geval geen recht op schadevergoeding.
- 30.7 Glasschade in of aan een Privé-gedeelte komt voor rekening van iedere betrokken Eigenaar en Gebruiker indien en voor zover er geen verzekering bestaat in de zin van Artikel 19 of van artikel 19 van de Hoofdsplitsing. Indien en voor zover wel een zodanige verzekering bestaat, draagt het Bestuur zorg voor de reparatie.

- 30.8 Ontstoppingen van leidingen in het privé gedeelte komen voor rekening van de betrokken eigenaar voor zover de vereniging hiervoor geen collectief ontstoppingsabonnement heeft afgesloten.

### Artikel 31

#### Collectieve voorzieningen

- 31.1 Iedere Eigenaar en Gebruiker is verplicht de collectieve voorzieningen en de bijbehorende leidingen en overige werken als bedoeld in Artikel 11.1 te gedogen.
- 31.2 Het is de Eigenaar en Gebruiker verboden afzuigkappen en de afvoer van droogmachines aan te sluiten op kanalen die daartoe niet bestemd zijn.  
Voor iedere Eigenaar en Gebruiker van een Privé-gedeelte dat is aangesloten op een centrale mechanische afzuiginstallatie geldt het volgende:
- a. de Eigenaar en Gebruiker mag geen wijziging aanbrengen in het bestaande systeem van de mechanische afzuiging in de keuken, badkamer en toilet;
  - b. het is iedere Eigenaar en Gebruiker echter wel toegestaan op de mechanische afzuiging in de keuken een motorloze afzuigkap aan te sluiten, mits deze aangepast is aan het mechanische afzuigstelsel;
  - c. de apparatuur voor de mechanische ventilatie in alle Privé-gedeelten mag slechts worden gewijzigd door personen of bedrijven die daartoe van het Bestuur opdracht hebben gekregen.
- 31.3 *Een Eigenaar of Gebruiker moet de voorzieningen welke bij de oplevering in een Privé-gedeelte aanwezig zijn ten behoeve van een ander Privé-gedeelte gedogen.*
- 31.4 *Alle zich in het Privé-gedeelte bevindende voorzieningen die zijn bestemd ten behoeve van een ander Privé-gedeelte, zijn en blijven voor rekening en risico van de Eigenaar van het Appartementsrecht ten behoeve waarvan deze Privé-gedeelte bestemd zijn.*

### Artikel 32

#### Risico

- 32.1 Schade aan een Privé-gedeelte, met uitzondering van schade aan de zich daarin bevindende Gemeenschappelijke Gedeelten en/of Gemeenschappelijke Zaken (ook die van de Hoofdsplitsing), is voor rekening en risico van de betrokken Eigenaar.
- 32.2 Het in Artikel 32.1 bepaalde geldt niet voor schade die veroorzaakt is door een gebeurtenis die buiten het betrokken Privé-gedeelte heeft plaatsgehad. In dat geval komt de schade aan het Privé-gedeelte voor rekening en risico van de Eigenaars gezamenlijk, onverminderd hun verhaal op degene die voor de schade aansprakelijk is. Voor glasschade in of aan een Privé-gedeelte geldt het bepaalde in Artikel 30.7.
- 32.3 Schade aan de zich in de Privé-gedeelten bevindende Gemeenschappelijke Gedeelten en/of Gemeenschappelijke Zaken is voor rekening en risico van de Eigenaars gezamenlijk, onverminderd hun verhaal op degene die voor de schade aansprakelijk is.

### Artikel 33

#### Tot de Privé-gedeelten behorende tuinen en andere buitenruimten

- 33.1 Iedere Eigenaar en Gebruiker die recht heeft op het gebruik van een Privé-gedeelte waartoe een tuin behoort is verplicht dit (deel van het) Privé-gedeelte voor zijn rekening als tuin aan te leggen en te onderhouden met inachtneming van de besluiten van de Vergadering en van het bepaalde in het eventuele Huishoudelijk Reglement.

Onder dit onderhoud is begrepen het onderhoud, herstel, de vernieuwing en vervanging van erfafscheidingen, bergruimten en schuren. Het in de vorige twee zinnen bepaalde geldt niet indien en voor zover uit de Akte blijkt dat de aanleg, het onderhoud, het herstel en de vernieuwing dan wel vervanging dient te geschieden door en/of voor rekening van de gezamenlijke Eigenaars.

- 33.2 De tot de Privé-gedeelten behorende buitenruimten/tuinen, (dak-)terrassen en balkons mogen uitsluitend als zodanig worden gebruikt en hierop mogen geen zware plantenbakken/bouwsels, bassins, aarde en dergelijke worden aangebracht die het draagvermogen van die buitenruimten/tuinen, (dak-)terrassen, het onderliggende dak en balkons overtreffen, zulks ter voorkoming van schade aan de buitenruimten/tuinen, (dak-)terrassen, balkons, plafonds en daken.
- Tevens mogen op de buitenruimten/tuinen, (dak-)terrassen en balkons geen beplantingen worden aangebracht, waarvan men redelijkerwijs kan verwachten dat na volgroeiing alsnog het draagvermogen wordt overschreden of dat die beplanting dusdanig uitgroeit dat de lichtinval in een ander Privé-gedeelte wordt belemmerd. Schade veroorzaakt door het gebruik van een tot een Privé-gedeelte behorend buitenruimten/tuinen, (dak-)terras of balkon, komt voor rekening van desbetreffende Eigenaar
- Ten aanzien van het plaatsen van plantenbakken en/of andere (vaste) elementen op voormelde terrassen en balkons bedraagt de maximale belasting tweehonderdvijftig kilogram per vierkante meter (250 kg/m<sup>2</sup>).
- 33.3 Het is niet geoorloofd zonder toestemming van de Vergadering opgaand hout in de buitenruimte/tuin, op het (dak-)terras, het balkon dan wel een andere buitenruimte te hebben waardoor het uitzicht van de andere Eigenaars of Gebruikers en het ontvangen van licht en lucht door de ramen en openingen van het Gebouw zouden worden belemmerd. Evenmin is het geoorloofd zonder deze toestemming auto's, caravans, schuurtjes, bergingen, kasten, dierenhokken, carports, boten, trailers, tenten en dergelijke in de buitenruimte/tuin dan wel op het (dak-)terras of het balkon dan wel een andere buitenruimte te plaatsen.
- 33.4 Het is evenmin zonder toestemming van de Vergadering geoorloofd tegen de muren planten of heesters te laten opgroeien tot voorbij vijftig centimeter beneden het laagste raamkozijn van de eerste verdieping van het gebouw.
- 33.5 Het is niet geoorloofd om zonder toestemming van de Vergadering in een buitenruimte/tuin, op een (dak-) terras, een balkon dan wel in of op een andere buitenruimte behorend tot het Privé-gedeelte in een houtkachel of op andere wijze een vuur te stoken. Tenzij het Huishoudelijk Reglement anders bepaalt, valt het barbecueën op houtskool, gas of elektriciteit niet onder dit verbod.
- 33.6 Ten tijde van de oplevering van het gebouw met Artikel 33.1 tot en met 33.4 strijdige situaties worden, indien zij niet illegaal zijn, geduld. Het in dit Artikel 33 bepaalde is na verwijdering, vervanging of vernieuwing van de in dit Artikel 33 bedoelde zaken en/of beplanting, onverkort op de nieuwe situatie van toepassing.

#### Artikel 34

Toestemming bedoeld in de Artikelen 27, 28, 29 en 33

Toestemmingen en ontheffingen als bedoeld in de Artikelen 27.1, 27.2 onder b en c, 28, 29 en 33, kunnen uitsluitend worden verleend na vooraf verkregen goedkeuring van de Hoofdvereniging.

Aan het verlenen van een toestemming als bedoeld in de Artikelen 27.1, 27.2 onder b en c, 28, 29 en 33 kunnen voorwaarden worden verbonden. Toestemmingen kunnen worden gewijzigd en ingetrokken.

De in de Artikelen 27.1, 27.2 onder b en c, 28, 29 en 33 bedoelde toestemmingen mogen niet op onredelijke gronden worden geweigerd, gewijzigd of worden ingetrokken noch kunnen aan het verlenen daarvan onredelijke voorwaarden worden verbonden.

#### Artikel 35

##### Nadere regeling in het Huishoudelijk Reglement

Het in de Artikelen 28 tot en met 33 bepaalde kan bij Huishoudelijk Reglement nader worden geregeld.

#### **H. Het door een Eigenaar zelf in gebruik nemen van zijn Privé-gedeelte**

##### Artikel 36

##### Gebruik Privé-gedeelte door Eigenaar/Gebruiker

- 36.1 Iedere Eigenaar en Gebruiker heeft het recht op het uitsluitend gebruik van zijn Privé-gedeelte.
- 36.2 Een Eigenaar behoeft geen toestemming om, met zijn eventuele huisgenoten, zijn Privé-gedeelte in gebruik te nemen of om een tot dusver niet tot zijn huisgenoten behorend persoon bij zich te doen inwonen.
- 36.3 Het gebruik van een Privé-gedeelte is mede onderworpen aan het bepaalde in het Reglement Hoofdsplitsing.

#### **I. Het in gebruik geven door een Eigenaar van zijn Privé-gedeelte aan een Gebruiker**

##### Artikel 37

##### Ingebruikgeving Privé-gedeelte

- 37.1 Een Eigenaar kan de aan zijn Appartementsrecht verbonden gebruiksrechten door een ander laten uitoefenen, mits hij er voor zorgdraagt dat die ander het gebruik slechts verkrijgt na ondertekening van en afgifte aan het Bestuur van een in drievoud opgemaakte en gedagtekende verklaring dat hij de bepalingen van het Reglement en het eventuele Huishoudelijk Reglement, alsmede eventuele regels als bedoeld in artikel 5:128, lid 1 BW, voor zover die op een Gebruiker betrekking hebben, zal naleven en deze drie exemplaren van de verklaring door het Bestuur voor gezien zijn ondertekend.

Een Eigenaar wordt geacht aan het in de vorige zin bepaalde te hebben voldaan indien de in de vorige zin bedoelde verklaring van de Gebruiker is opgenomen in de overeenkomst waarbij het Privé-gedeelte met inbegrip van het medegebruik van de Gemeenschappelijke Ruimten en Gemeenschappelijke Zaken aan de Gebruiker is verhuurd of op andere wijze in gebruik is gegeven en een kopie of een uittreksel van deze overeenkomst in drievoud aan het Bestuur ter hand is gesteld en deze drie kopieën of uittreksels door het Bestuur voor gezien zijn ondertekend.

In afwijking van het bepaalde in de vorige zin kan het Bestuur met een Eigenaar als hiervoor in dit Artikel bedoeld ook andere afspraken maken ter waarborging van het belang dat degene die het gebruiksrecht uitoefent gebonden is aan de bepalingen van

- het Reglement en het eventuele Huishoudelijk Reglement, en aan eventuele regels als bedoeld in artikel 5:128, lid 1 BW, voor zover die op een Gebruiker betrekking hebben.
- 37.2 Van de in Artikel 37.1 bedoelde door het Bestuur voor gezien getekende drie exemplaren van de verklaring respectievelijk drie kopieën of uittreksels van de overeenkomst behoudt het Bestuur er één en geeft hij de andere twee af aan de Eigenaar respectievelijk de Gebruiker.  
Het Bestuur houdt een register van Gebruikers aan waarin is opgenomen welke Gebruikers op grond van het bepaalde in Artikel 37.1 gebonden zijn aan het Reglement en het eventuele Huishoudelijk Reglement, alsmede aan eventuele regels als bedoeld in artikel 5:128, lid 1 BW, voor zover die op een Gebruiker betrekking hebben.
- 37.3 De in Artikel 37.1 bedoelde verklaring wordt geacht ook betrekking te hebben op besluiten en bepalingen die na die verklaring worden genomen respectievelijk vastgesteld, tenzij een beroep op die besluiten en bepalingen jegens de Gebruiker in strijd zou zijn met de redelijkheid en billijkheid. Artikel 5:128, lid 2 BW is van toepassing.
- 37.4 Het bepaalde in de voorgaande leden van dit Artikel is niet van toepassing op Gebruikers ten tijde van de totstandkoming van de Splitsing, tenzij de kantonrechter op de voet van artikel 5:128, lid 2 BW anders beslist.
- 37.5 De eigenaar van het betreffende appartementsrecht stelt de Gebruiker op de hoogte van iedere aanvulling of verandering van het Reglement of het eventuele Huishoudelijk Reglement, alsmede van eventuele regels als bedoeld in artikel 5:128 BW.
- 37.6 Niettegenstaande de ingebruikgeving van een Privé-gedeelte aan een ander, blijft de Eigenaar aansprakelijk voor de verplichtingen die uit het Reglement voortvloeien en voor de gedragingen van de Gebruiker van zijn Privé-gedeelte, onverminderd het bepaalde in Artikel 43. De Eigenaar en de Gebruiker kunnen gezamenlijk schriftelijk of per e-mail aan het Bestuur mededelen dat de door de Eigenaar verschuldigde definitieve en voorschotbijdragen door de Gebruiker zullen worden voldaan, onverminderd de verplichtingen van de Eigenaar tot betaling.
- 37.7 *Het bepaalde in de eerste vier leden van dit artikel is niet van toepassing ten aanzien van een Toegelaten Instelling of een Professionele Instelling en de gebruikers van Privé-gedeelten, die aan die Toegelaten Instelling of die Professionele Instelling toebehoren.*
- 37.8 *Een Toegelaten Instelling of een Professionele Instelling is bevoegd de haar toekomende Privé-gedeelten met inbegrip van het medegebruik van de Gemeenschappelijke Gedeelten, aan anderen, als huurder van een Toegelaten Instelling of een Professionele Instelling, in gebruik te geven, met inachtneming van het hierna bepaalde.*
- 37.9 *De Toegelaten Instelling of de Professionele Instelling spant zich er jegens de andere Eigenaars en jegens degene aan wie de andere Eigenaars enig Privé-gedeelte, met inbegrip van de Gemeenschappelijke Gedeelten, in gebruik heeft gegeven voor in, dat zijn Gebruikers het Reglement en het Huishoudelijk Reglement, alsmede een besluit als bedoeld in artikel 128 Boek 5 van het Burgerlijk Wetboek, voor zover die op de*



*Gebruikers betrekking hebben, zullen naleven. De Toegelaten Instelling of de Professionele Instelling verplicht zich aan de Gebruikers bij het desbetreffende huurcontract de verplichtingen voortvloeiende uit het Reglement en het Huishoudelijk Reglement, alsmede een besluit als bedoeld in artikel 128 Boek 5 van het Burgerlijk Wetboek als hiervoor gemeld, op te leggen.*

- 37.10 *De verplichtingen van de Toegelaten Instelling of de Professionele Instelling, als in lid 9 van dit artikel bedoeld, zullen geacht worden ook betrekking te hebben op besluiten en bepalingen die eerst na de totstandkoming van het Reglement en de reeds eerder vastgestelde besluiten worden vastgesteld, tenzij een beroep op die bepalingen jegens de Toegelaten Instelling of de Professionele Instelling in strijd zou zijn met de goede trouw.*
- 37.11 *De Toegelaten Instelling of de Professionele Instelling is gehouden haar Gebruikers op de hoogte te stellen en te houden van alle reglementen en besluiten als bedoeld in artikel 128 Boek 5 van het Burgerlijk Wetboek, alsmede van de wijziging daarvan.*
- 37.12 Waar in dit Artikel wordt gesproken over het Reglement, het Huishoudelijk Reglement en de regels als bedoeld in artikel 5:128 lid 1 BW, worden daaronder mede begrepen het Reglement Hoofdsplitsing, het Huishoudelijk Reglement Hoofdsplitsing en de regels als bedoeld in artikel 5:128 lid 1 BW van de Hoofdsplitsing.

#### Artikel 38

##### Borgtocht Gebruiker

- 38.1 Het Bestuur kan te allen tijde verlangen dat de Gebruiker zich jegens de Vereniging als borg verbindt voor de Eigenaar, en wel voor de betaling van hetgeen die Eigenaar ingevolge het Reglement aan de Vereniging schuldig is of zal worden.
- 38.2 Voormelde borgtocht strekt zich slechts uit tot verplichtingen van de betrokken Eigenaar die opeisbaar worden na het tijdstip waarop per aangetekende brief door het Bestuur aan de Gebruiker is medegedeeld dat de Vereniging van de in Artikel 38.1 bedoelde bevoegdheid gebruik maakt. De Gebruiker is uit hoofde van de hier bedoelde borgtocht per maand nimmer meer verschuldigd dan een bedrag gelijk aan de geschatte maandelijkse huurwaarde van het betreffende Privé-gedeelte.
- 38.3 Voor de periode dat een Toegelaten Instelling of een Professionele Instelling Eigenaar is/zijn van één of meerdere Appartementsrechten, is het bepaalde in de Artikel 38.1 en Artikel 38.2 niet van toepassing voor de Gebruiker(s) van de aan die Toegelaten Instelling of die Professionele Instelling toebehorende Appartementsrechten.

#### Artikel 39

##### Ontruiming Gebruiker en onbevoegde

- 39.1 Een Eigenaar is verplicht er voor zorg te dragen dat zijn Privé-gedeelte niet betrokken wordt door een Gebruiker die de in Artikel 37.1 bedoelde verklaring of overeenkomst niet getekend heeft.
- 39.2 De Gebruiker die zonder de in Artikel 37 bedoelde verklaring getekend te hebben of zonder de in Artikel 38 bedoelde verplichting te zijn nagekomen een Privé-gedeelte betrokken heeft dan wel in gebruik houdt, kan door het Bestuur worden verwijderd en hem kan het gebruik van de Gemeenschappelijke Ruimten en Gemeenschappelijke Zaken worden onzegd.

- 39.3 Indien iemand zonder enige titel een Privé-gedeelte betrokken heeft, neemt het Bestuur tijdig alle noodzakelijke maatregelen die kunnen leiden tot ontruiming van het Privé-gedeelte. Ook de Eigenaar is verplicht tot het nemen van maatregelen tot ontruiming.
- Het Bestuur gaat niet tot ontruiming over dan nadat het de betrokkene tot ontruiming heeft aangemaand.
- Aan de betrokkene kan in ieder geval het gebruik van de Gemeenschappelijke Ruimten en Gemeenschappelijke Zaken worden ontzegd.
- 39.4 De kosten van ontruiming als bedoeld in dit Artikel en alle overige kosten die het Bestuur in dit verband moet maken, zijn voor rekening van de betreffende Eigenaar.

#### Artikel 40

##### Ondergebruik

De Artikelen 37, 38 en 39 zijn van overeenkomstige toepassing op de Gebruiker die zijn rechten ontleent aan een andere Gebruiker.

#### **J. Ontzegging van het gebruik van een Privé-gedeelte**

##### Artikel 41

##### Ontzegging gebruik Privé-gedeelte

- 41.1 Aan de Eigenaar die zelf het recht van gebruik uitoefent en die:
- a. de bepalingen van het Reglement, het eventuele Huishoudelijk Reglement, de eventuele regels bedoeld in artikel 5:128 BW of besluiten van de Vergadering niet nakomt of overtreedt;
  - b. zich schuldig maakt aan onbehoorlijk gedrag jegens andere Eigenaars en/of Gebruikers;
  - c. door zijn aanwezigheid in het Gebouw aanleiding geeft tot ernstige verstoring van de rust in het Gebouw;
  - d. zijn financiële verplichtingen jegens de Vereniging niet nakomt;
- kan door de Vergadering een waarschuwing worden gegeven dat, indien hij ondanks deze waarschuwing een of meer van de genoemde gedragingen verricht of voortzet, de Vergadering kan overgaan tot de in Artikel 41.2 bedoelde maatregel.
- 41.2 Worden een of meer van de in Artikel 41.1 bedoelde gedragingen nogmaals gepleegd of worden deze voortgezet, dan kan de Vergadering besluiten tot ontzegging van het gebruik van het Privé-gedeelte dat aan de Eigenaar toekomt alsmede van het medegebruik van de Gemeenschappelijke Ruimten en Gemeenschappelijke Zaken. Deze ontzegging van het (mede)gebruik laat onverlet dat de betreffende Eigenaar de verplichtingen voortvloeiende uit de wet, het Reglement, het eventuele Huishoudelijke Reglement, de eventuele regels bedoeld in artikel 5:128 BW en de besluiten van de Vergadering dient na te leven.
- 41.3 De Vergadering besluit niet tot het geven van een waarschuwing of tot ontzegging van het gebruik dan na verhoor of behoorlijke oproeping van de Eigenaar. De oproeping geschiedt tegelijkertijd met de bijeenroeping van de Vergadering, en wel bij deurwaardersexploot of aangetekende brief met vermelding van de gerezen bezwaren. De Eigenaar kan zich ter vergadering doen vertegenwoordigen of doen bijstaan door een raadsman.

- 41.4 De in dit Artikel bedoelde besluiten moeten worden genomen met overeenkomstige toepassing van de Artikelen 54.5 en 54.6.
- 41.5 De in dit Artikel bedoelde besluiten worden door het Bestuur bij aangetekende brief ter kennis gebracht van de betreffende Eigenaar en van de houder(s) van het/de op zijn Appartementsrecht rustende hypotheekrecht(en). De besluiten vermelden de gronden die tot de maatregel hebben geleid. De besluiten worden tevens ter kennis gebracht van het bestuur van de Hoofdvereniging.
- 41.6 Een besluit tot ontzegging van het hierboven bedoelde gebruik mag niet eerder ten uitvoer worden gelegd dan na verloop van een maand na verzending van de kennisgeving als bedoeld in Artikel 41.5. Beroep op de rechter ingevolge artikel 5:130 BW schorst de tenuitvoerlegging van het genomen besluit, tenzij de rechter anders bepaalt.
- 41.7 Indien een Eigenaar zijn Privé-gedeelte in gebruik heeft gegeven aan een Gebruiker, is het in de vorige leden bepaalde op de Gebruiker van toepassing wanneer deze een gedraging verricht als bedoeld in Artikel 41.1 of indien hij niet voldoet aan de financiële verplichtingen voortvloeiende uit de door hem gestelde borgtocht.  
*Het hiervoor bepaalde is niet van toepassing ten aanzien van een Toegelaten Instelling en de Gebruikers van Privé-gedeelten die aan die Toegelaten Instelling toebehoren. Het hiervoor in dit Artikel bepaalde zal slechts van toepassing zijn voor Gebruikers van deze Privé-gedeelten, indien de Appartementsrechten niet meer aan een Toegelaten Instelling toebehoren.*
- 41.8 Het in dit Artikel bepaalde laat onverlet het bepaalde in artikel 41.8 van het Reglement Hoofdsplitsing.
- 41.9 *Indien een Ondereigenaar of de gebruiker van diens privé -gedeelte een gedraging verricht als bedoeld in Artikel 41.1 kan de Vergadering besluiten dat de vergadering van Ondereigenaars tegenover diegene die de overtreding begaan heeft een besluit tot ontzegging van het gebruik als in Artikel 41.1 bedoeld moet nemen. De betreffende vergadering van Ondereigenaars is in dat geval verplicht een zodanige maatregel te nemen met toepassing van het in dit Artikel bepaalde.*
- 41.10 *Indien de Toegelaten Instelling er niet in slaagt de gebruiker van een aan haar toebehorend Privé-gedeelte tot nakoming van de verplichtingen voortvloeiende uit het Huishoudelijk Reglement, het Reglement of een besluit van de Vergadering als bedoeld in artikel 5:128 van het Burgerlijk Wetboek te dwingen, dient zij, wanneer de ernst van de overtreding dat rechtvaardigt, de Gebruiker uit dat Privé-gedeelte te (doen) verwijderen en te doen ontruimen, alsmede hem het medegebruik van Gemeenschappelijke Gedeelten en/of Gemeenschappelijke Zaken te ontzeggen.*
- 41.11 Het in dit Artikel bepaalde geldt eveneens ten aanzien van een Gebruiker die zijn rechten ontleent aan een andere Gebruiker.
- 41.12 Een besluit tot ontzegging van het gebruik van het Privé-gedeelte laat onverlet de verplichtingen van de desbetreffende Eigenaar en Gebruiker uit de wet, dit Reglement en indien aanwezig het Huishoudelijk Reglement voortvloeiend.
- 41.13 Overall waar in dit Artikel wordt gesproken over het Reglement, het Huishoudelijk Reglement of een besluit van de Vergadering, wordt daaronder mede begrepen het

Reglement Hoofdsplitsing, het Huishoudelijk Reglement Hoofdsplitsing respectievelijk een besluit van de Vergadering van de Hoofdvereniging.

### **K. Overdracht Appartementsrecht. Vestiging en overdracht beperkte rechten**

#### Artikel 42

- 42.1 Een Appartementsrecht kan worden overgedragen. Onder overdracht is in dit Artikel mede begrepen een levering ten titel van verdeling.
- 42.2 In geval van overdracht is het Bestuur verplicht aan de met de levering van het Appartementsrecht belaste notaris een aan de akte van levering te hechten verklaring af te geven, die een opgave inhoudt van:
- a. hetgeen de Eigenaar op de dag van overdracht aan de Vereniging schuldig is ter zake van de voorschotbijdragen en definitieve bijdragen als bedoeld in respectievelijk de Artikelen 15.2 en 16.3, die in het lopende of het voorafgaande Boekjaar opeisbaar zijn geworden of nog zullen worden;
  - b. hetgeen de Eigenaar op de dag van overdracht aan de Vereniging schuldig is ter zake van de extra voorschotbijdragen als bedoeld in Artikel 56.7 die in het lopende of het voorafgaande Boekjaar opeisbaar zijn geworden of nog zullen worden;
  - c. de schulden van de Vereniging uit hoofde van door de Vereniging aangegane overeenkomsten van geldlening waarvoor de Eigenaar op de dag van overdracht aansprakelijk is, en het aandeel van de Eigenaar daarin;
  - d. de omvang van het Reservefonds en het aandeel daarin van de Eigenaar; en
  - e. de andere schulden van de Vereniging dan die bedoeld in dit Artikel 42.2 onder c.
- 42.3 De oude en de nieuwe Eigenaar zijn jegens de Vereniging hoofdelijk aansprakelijk voor de met betrekking tot het overgedragen Appartementsrecht verschuldigde voorschotbijdragen en definitieve bijdragen als bedoeld in de Artikelen 15.2 en 16.3 en de extra (voorschot-)bijdragen als bedoeld in Artikel 56.7, die in het lopende of in het voorafgaande Boekjaar opeisbaar zijn geworden of nog zullen worden, met dien verstande dat ter zake van de bijdragen die verschuldigd zijn op de datum van overdracht geldt dat de nieuwe Eigenaar niet verder aansprakelijk is dan tot de bedragen die blijken uit de opgave als bedoeld in Artikel 42.2.
- 42.4 Uitsluitend de nieuwe Eigenaar is aansprakelijk voor de schulden van de Vereniging uit hoofde van geldlening, voor zover de oude Eigenaar daarvoor aansprakelijk was en tot de bedragen die blijken uit de opgave als bedoeld in Artikel 42.2.
- 42.5 Uitsluitend de oude Eigenaar is aansprakelijk voor bijdragen die verschuldigd zijn in verband met schadevergoedingen die door de gezamenlijke Eigenaars als zodanig verschuldigd zijn aan een van hen of aan een derde als gevolg van een rechtsfeit dat heeft plaatsgevonden in het tijdvak waarin hij Eigenaar was.
- 42.6 Na overdracht van een Appartementsrecht moet de verkrijger daarvan onverwijld schriftelijk of per e-mail mededeling doen aan het Bestuur, dat zorgdraagt voor kennisgeving aan het bestuur van de Hoofdvereniging.
- 42.7 Het Bestuur zorgt ervoor dat alle overeenkomsten die op naam staan van de gezamenlijke Eigenaars mede komen te staan op naam van de nieuwe Eigenaar en niet langer op naam staan van de oude Eigenaar.

42.8 Indien de Vereniging voor de eigendomsovergang een financiële bijdrage verschuldigd is aan de Beheerder, komt deze ten laste van de oude Eigenaar.

42.9 De eventuele informatiekosten en toetredingskosten, die slechts mogen dienen ter dekking van de gemaakte kosten, komen ten laste van de nieuwe Eigenaar.

#### Artikel 42A

##### Vruchtgebruik en recht van gebruik en/of bewoning

42A.1 Op een Appartementsrecht kan een recht van vruchtgebruik en een recht van gebruik en/of bewoning worden gevestigd.

42A.2 Indien op een Appartementsrecht een recht van vruchtgebruik is gevestigd, treedt de vruchtgebruiker in de plaats van de Eigenaar ten aanzien van de aansprakelijkheid voor de gezamenlijke schulden en de aan de gezamenlijke Eigenaars en/of de Vereniging verschuldigde bijdragen.

42A.3 Het bepaalde in Artikel 42 is van overeenkomstige toepassing bij de vestiging, overdracht en het einde van het recht van vruchtgebruik.

42A.4 Tenzij bij de akte van vestiging van het recht van vruchtgebruik anders is bepaald, wordt het aan het Appartementsrecht verbonden stemrecht uitgeoefend door de vruchtgebruiker.

42A.5 Na de vestiging van het recht van vruchtgebruik moet de vruchtgebruiker daarvan onverwijld schriftelijk of per e-mail mededeling doen aan het Bestuur, dat zorgdraagt voor kennisgeving aan het bestuur van de Hoofdvereniging. De mededeling houdt tevens in of hij dan wel de Eigenaar bevoegd is tot uitoefening van het stemrecht.

42A.6 Het in Artikel 43.2 tot en met 43.5 bepaalde is van overeenkomstige toepassing bij de vestiging en het einde van een recht van gebruik en/of bewoning.

#### Artikel 42B

##### Rechten van erfpacht en opstal

42B.1 Een Eigenaar is bevoegd om zonder medewerking van de andere Eigenaars en beperkt gerechtigden een recht van erfpacht en/of een recht van opstal als bedoeld in artikel 5:118a BW te vestigen.

42B.2 De Eigenaar die een recht van erfpacht en/of een recht van opstal als bedoeld in artikel 5:118a BW heeft gevestigd, blijft aansprakelijk voor de gezamenlijke schulden en de aan de gezamenlijke Eigenaars en/of de Vereniging verschuldigde bijdragen.

Van het bepaalde in de vorige zin kan bij de akte van vestiging niet worden afgeweken. Bij de akte van vestiging kan desgewenst worden bepaald dat, en zo ja in hoeverre, de gerechtigde tot het door de Eigenaar gevestigde recht van erfpacht en/of recht van opstal naast de Eigenaar hoofdelijk aansprakelijk is voor de ter zake van het Appartementsrecht verschuldigde bijdragen.

42B.3 In geval van vestiging van het recht van erfpacht worden de krachtens de wet, de Akte en het Huishoudelijk Reglement aan de Eigenaar toekomende bevoegdheden, waaronder het stemrecht, uitgeoefend door de erfpachter, tenzij in de akte van vestiging van het recht van erfpacht anders is bepaald.

42B.4 De vestiging van het recht van opstal als bedoeld in artikel 5:118a BW laat onverlet dat de bevoegdheden die een Eigenaar krachtens de wet, de Akte en het eventuele Huishoudelijk Reglement kan uitoefenen, waaronder het aan het Appartementsrecht

verbonden stemrecht, door de Eigenaar worden uitgeoefend, tenzij in de akte van vestiging van het opstalrecht anders is bepaald.

- 42B.5 Na de vestiging van een recht van erfpacht en/of recht van opstal als bedoeld in artikel 5:118a BW moet de beperkt gerechtigde daarvan onverwijld schriftelijk of per e-mail mededeling doen aan het Bestuur, dat zorgdraagt voor kennisgeving aan het bestuur van de Hoofdvereniging. De mededeling houdt tevens in of de erfpachter respectievelijk de gerechtigde tot het opstalrecht dan wel de Eigenaar bevoegd is tot uitoefening van het stemrecht.

## **L. Overtredingen**

### Artikel 43

#### Overtredingen

- 43.1 Het Bestuur ziet ten behoeve van de Eigenaars en Gebruikers toe op nakoming door een Eigenaar of door een Gebruiker van de wet, het Reglement, het Huishoudelijk Reglement en de besluiten van de Vergadering. Bij overtreding of niet-nakoming door een Eigenaar of Gebruiker van de wet, het Reglement of het Huishoudelijk Reglement of van een besluit van de Vergadering, zal het Bestuur de betreffende Eigenaar of Gebruiker een schriftelijke waarschuwing doen toekomen per aangetekende brief en hem wijzen op de overtreding of niet-nakoming.
- 43.2 Indien de betrokkene binnen een maand geen gevolg geeft aan de waarschuwing kan het Bestuur hem voor elke overtreding of niet-nakoming een eenmalige of dagboete opleggen van ten hoogste een bedrag dat door de Vergadering voor zodanige overtredingen of niet-nakoming is bepaald, onverminderd de gehoudenheid van de betreffende Eigenaar of Gebruiker tot schadevergoeding, zo daartoe termen aanwezig zijn en onverminderd de andere maatregelen, die de Vergadering kan nemen krachtens de wet of het Reglement. Behoudens andersluidend besluit van de Vergadering bedraagt het maximum van een eenmalige boete vijfhonderd euro (€ 500,=) en bedraagt een dagboete honderdvijftig euro (€ 150,=), met een maximum van vijfduizend euro (€ 5.000,=).
- 43.3 De te verbeuren boeten komen ten bate van de Vereniging.
- 43.4 Indien het bedrag van de boete niet binnen veertien dagen nadat de boete is opgelegd wordt voldaan, is Artikel 17.1 van overeenkomstige toepassing.
- 45.5 Het bepaalde in dit Artikel laat onverlet het bepaalde in Artikel 43.5 van het Reglement Hoofdsplitsing.
- 45.6 Overall waar in dit Artikel wordt gesproken over het Reglement, het Huishoudelijk Reglement of een besluit van de Vergadering, worden daaronder mede begrepen het Reglement Hoofdsplitsing, het Huishoudelijk Reglement Hoofdsplitsing respectievelijk een besluit van de Vergadering van de Hoofdvereniging.

## **M. Oprichting van de Vereniging en vaststelling van de statuten van de Vereniging**

### I. Algemene bepalingen

#### Artikel 44

#### De Vereniging

- 44.1 De Vereniging wordt bij de Akte opgericht onder de in het Reglement opgenomen statuten.

- 44.2 a. De Vereniging is genaamd: "Ondervereniging van eigenaars Woningen Gebouw 1 in het gebouw "Brisk" gelegen aan de Hondsrugweg 19A-1 tot en met 19A-12, 19B-1 tot en met 19B-12, 19C-1 tot en met 19C-12, 19D-1 tot en met 19D-12, 19E-1 tot en met 19E-12, 19F-1 tot en met 19F-12, 19G-1 tot en met 19G-12, 19H-1 tot en met 19H-6, 19K-1 tot en met 19-K6, 19L-1 tot en met 19L-6, 19M-1 tot en met 19M-6, 19N-1 tot en met 19N-6, 19P-1 tot en met 19P-6, 19R-1 tot en met 19R-6, 19S-1 tot en met 19S-6, 19T-1 tot en met 19T-6, 19U-1 tot en met 19U-6, 19V-1 tot en met 19V-6 en 19W-1 tot en met 19W-6 te Amsterdam".
- b. De verkorte naam van de Vereniging luidt: "Onder VvE Woningen Gebouw 1 in Gebouw Brisk".
- c. De Vereniging is gevestigd te Amsterdam, doch kan elders kantoor houden.
- 44.3 De Vereniging heeft ten doel het van het privé-gedeelte waarop het Hoofdappartementsrecht het uitsluitend recht van gebruik geeft, met uitzondering van de Privé-gedeelten, en het behartigen van gemeenschappelijke belangen van de Eigenaars.
- 44.4 Ter bereiking van haar doel kan de Vereniging een Appartementsrecht of een ander registergoed in eigendom verkrijgen en dit hypothecair verbinden tot zekerheid voor (een) door haar aan te gane geldlening(en). De Vereniging is bevoegd het in de vorige zin bedoelde Appartementsrecht of ander registergoed aan de Eigenaars of aan derden over te dragen of in gebruik te geven.
- 44.5 De Vereniging kan vergunningen die betrekking hebben op het Gebouw en/of de Grond, alsmede de exploitatie daarvan, aanvragen en op naam houden.
- 44.6 Het Bestuur draagt zorg voor naleving van de registratieverplichtingen die uit de wet voortvloeien.
- 46.7 De Vereniging vertegenwoordigt de Eigenaars tegenover en in de reglementaire organen van de Hoofdsplitsing.

#### Artikel 45

##### Financiële middelen van de Vereniging

- 45.1 De middelen van de Vereniging worden gevormd door de bijdragen van de Eigenaars verschuldigd krachtens het Reglement, alsmede door andere baten.
- 45.2 Het Bestuur is verplicht de kasmiddelen van de Vereniging te deponeren op een daartoe aangehouden bankrekening ten name van de Vereniging. Opbrengsten van het saldo op deze bankrekening zullen aan dat saldo worden toegevoegd, tenzij de Vergadering anders besluit.
- 45.3 De gelden van het Reservefonds worden gedeponerd op een afzonderlijke betaalrekening of spaarrekening als bedoeld in artikel 1:1 van de Wet op het financieel toezicht, ten name van de Vereniging. Van de vorige volzin kan slechts worden afgeweken bij besluit van de Vergadering, genomen met een meerderheid van ten minste vier vijfden van het aantal stemmen dat aan de Eigenaars toekomt, of door middel van het ten behoeve van de bijdragen verstrekken van een bankgarantie ten name van de Vereniging.
- 45.4 De Vergadering kan met inachtneming van het bepaalde in Artikel 54.5 besluiten tot belegging van de gelden van het Reservefonds, welke belegging dient te geschieden

- met inachtneming van algemeen aanvaarde bedrijfseconomische eisen op beleggingsgebied als rentabiliteit, solvabiliteit en risicospreiding en dient te zijn afgestemd op het doel van het Reservefonds.
- 45.5 Over de gelden van het Reservefonds kan slechts worden beschikt door het Bestuur ter uitvoering van een daartoe strekkend besluit van de Vergadering. Betalingen ten laste van het Reservefonds ter uitvoering van een dergelijk besluit kunnen slechts plaatsvinden door twee gezamenlijk handelende personen, die daartoe door de Vergadering zijn aangewezen.
- 45.6 Opheffing van het Reservefonds is niet mogelijk anders dan bij opheffing van de Splitsing.
- 45.7 De Vereniging is bevoegd om in het kader van het beheer van de Gemeenschappelijke Gedeelten en Gemeenschappelijke Zaken een overeenkomst van geldlening aan te gaan. Een besluit tot het aangaan van een geldlening dient te worden genomen met inachtneming van het bepaalde in Artikel 54.5 en 54.6.  
Indien de Vergadering besluit dat de Vereniging een geldlening aangaat, dient gelijktijdig te worden vastgesteld voor welk doel de geldlening wordt aangegaan.
- 45.8 Indien het Reglement niet voorziet in andere aandelen, is iedere Eigenaar jegens de financier aansprakelijk conform zijn in Artikel 8 bedoelde breukdeel. De Eigenaars zijn onderling en jegens de Vereniging bijdrageplichtig voor de aandelen waarvoor zij jegens de financier aansprakelijk zijn.

#### Artikel 46

##### Boekjaar

Het Boekjaar is gelijk aan het boekjaar van de Hoofdvereniging.

#### II. De Vergadering

##### Artikel 47

##### Aanleidingen tot het bijeenroepen van de Vergadering; de Voorzitter

- 47.1 Jaarlijks wordt, binnen zes maanden na afloop van het Boekjaar, een vergadering gehouden, de jaarvergadering. In deze jaarvergadering legt het Bestuur, overeenkomstig het bepaalde in Artikel 16.2, de Jaarrekening ter goedkeuring voor aan de Vergadering en brengt het Bestuur een mondeling of schriftelijk Jaarverslag uit. De Vergadering kan, in afwijking van de eerste zin van dit Artikel 47.1, besluiten om de termijn te verlengen waarbinnen de Jaarrekening ter goedkeuring dient te worden voorgelegd en het Jaarverslag dient te worden uitgebracht. In dat geval wordt, binnen de daartoe door de Vergadering vastgestelde termijn, een extra vergadering bijeengeroepen ter goedkeuring van de Jaarrekening en ter uitbrenging van het Jaarverslag.  
Na goedkeuring van de Jaarrekening besluit de Vergadering over het al dan niet verlenen van décharge aan het Bestuur voor het gevoerde beleid voor zover dat blijkt uit de Jaarrekening. Indien en voor zover de Vergadering het Bestuur geen décharge verleent, zal de Vergadering aangeven en in de notulen van de vergadering doen vastleggen ten aanzien van welke onderdelen van het door het Bestuur gevoerde beleid décharge wordt onthouden.
- 47.2 Vergaderingen worden voorts gehouden zo dikwijls het Bestuur, de Raad van Commissarissen of de Voorzitter dit nodig acht, en daarnaast indien een aantal



stemgerechtigden dat tezamen tenminste tien procent van het totaal aantal stemmen kan uitbrengen dit schriftelijk of per e-mail verzoekt aan het Bestuur.

Het Bestuur is verplicht de Vergadering bijeen te roepen indien de Vergadering van de Hoofdsplitsing bijeen is geroepen, en wel op een zodanige termijn dat de Vergadering bijeenkomt vóór de datum waarop de Vergadering van de Hoofdsplitsing bijeenkomt.

- 47.3 Indien een door stemgerechtigden verlangde vergadering niet door het Bestuur wordt bijeengeroepen op een zodanige termijn dat de verlangde vergadering binnen eenentwintig dagen na ontvangst van het verzoek wordt gehouden, zijn de verzoekers bevoegd zelf een vergadering bijeen te roepen met inachtneming van het Reglement.
- 47.4 De Vergadering benoemt al dan niet uit de stemgerechtigden de Voorzitter. Tenzij bij de benoeming anders is bepaald wordt de Voorzitter voor onbepaalde tijd benoemd. Hij kan te allen tijde door de Vergadering worden ontslagen.
- 47.5 De Voorzitter is belast met de leiding van de vergadering; bij zijn afwezigheid voorzien de ter vergadering aanwezige Eigenaars zelf in hun leiding.
- 47.6 Indien het Bestuur uit meer dan één persoon bestaat, kunnen de functies van voorzitter van het Bestuur en Voorzitter in één persoon verenigd zijn. In dat geval worden alle bepalingen in het Reglement of een eventueel Huishoudelijk Reglement die een machtiging van het Bestuur door de Voorzitter voorschrijven voor niet geschreven gehouden.

#### Artikel 48

##### De vergadering: procedurevoorschriften

- 48.1 De vergaderingen worden gehouden op een door het Bestuur vast te stellen plaats in de gemeente waar de Grond is gelegen of in een nabij gelegen gemeente, een en ander bij voorkeur in de nabijheid van de Grond.
- 48.2 De oproeping ter vergadering van de stemgerechtigden vindt schriftelijk plaats met een termijn van tenminste vijftien dagen, de dag van oproeping en die van vergadering daaronder niet gerekend. De oproeping kan ook elektronisch worden verzonden naar het door de stemgerechtigden opgegeven e-mailadres. In geval van een schriftelijke oproeping, die niet wordt verzonden naar het e-mailadres, wordt deze verzonden naar de werkelijke of, in overeenstemming met art. 1:15 BW, de gekozen woonplaats van de stemgerechtigde. Bij de oproeping worden gevoegd de agenda en de daarbij behorende vergaderstukken alsmede de plaats en het tijdstip van de vergadering. Elke stemgerechtigde is bevoegd tot uiterlijk zeven dagen voor de vergadering aan het Bestuur door middel van een schriftelijke kennisgeving of per e-mail onderwerpen op de agenda te laten plaatsnemen. *Het Bestuur zal zelf een afweging maken of de overige Eigenaars vooraf in kennis moeten worden gesteld van de ingebrachte agendapunten.* Een niet op de agenda geplaatst voorstel kan uitsluitend in behandeling worden genomen indien alle stemgerechtigden, al of niet ter vergadering aanwezig, hun goedkeuring daartoe hebben gegeven.
- Geschiedt de oproeping op grond van het bepaalde in Artikel 47.2 tweede zin, dan vermeldt de agenda ook de punten die zijn vermeld op de agenda voor de Vergadering van de Hoofdvereniging.

- 48.3 Alle ter vergadering aanwezige stemgerechtigden zijn verplicht een presentielijst te tekenen. Deze presentielijst is bepalend voor het quorum. Een gevolmachtigde tekent de presentielijst namens de volmachtgever.
- 48.4 Van het verhandelde in de vergadering worden, tenzij hiervan een notarieel proces-verbaal wordt opgemaakt, onderhandse notulen gehouden, die moeten worden ondertekend door de Voorzitter (dan wel de persoon die vanwege de afwezigheid van de Voorzitter op grond van Artikel 47.5 de leiding van de vergadering had) en het Bestuur en worden vastgesteld in dezelfde of de eerstvolgende vergadering.
- 48.5 Het Bestuur zendt schriftelijk of per e-mail aan iedere Eigenaar *vóór de eerstvolgende vergadering* de notulen dan wel concept-notulen toe.

#### Artikel 49

##### Stemrecht

- 49.1 Stemgerechtigd zijn de Eigenaars. Bij erfpacht, vruchtgebruik of recht van gebruik en/of bewoning komt het stemrecht toe aan de beperkt gerechtigde, tenzij bij de vestiging van het recht anders is bepaald. Bij het recht van opstal blijft het stemrecht bij de Eigenaar, tenzij bij de vestiging van dat recht anders is bepaald.
- 49.2 Het maximum aantal in de vergadering uit te brengen stemmen bedraagt: achtduizend negenhonderdvijfenzestig (8.965).  
Het aantal stemmen dat ieder van de Eigenaars voor elk aan hem toebehorend Appartementsrecht kan uitbrengen stemt overeen met de teller van de in Artikel 8 bedoelde breukdelen.  
Indien het stemrecht toekomt aan een beperkt gerechtigde kan deze het aantal stemmen uitbrengen dat blijkens de Akte kan worden uitgebracht door de Eigenaar van het Appartementsrecht waarop het beperkte recht rust.
- 49.3 Indien een vergadering wordt gehouden (mede) op grond van het bepaalde in Artikel 47.2 tweede zin, dan wordt elk agendapunt dat in stemming wordt gebracht in de Vergadering van de Hoofdvereniging ook in stemming gebracht in de Vergadering. De daarbij blijkende stemverhouding zal, indien in laatstbedoelde vergadering meerdere stemmen kunnen worden uitgebracht, ook worden toegepast voor het uitbrengen van de stemmen in de Vergadering van de Hoofdvereniging, tenzij de Vergadering met een meerderheid van twee derden van de uitgebrachte stemmen beslist de stemmen eensluidend uit te brengen.
- 49.4 De Vergadering kan geen besluiten nemen die strijdig zijn met het Reglement Hoofdsplitsing of het Huishoudelijk Reglement Hoofdsplitsing en de daarop gebaseerde besluiten van de Vergadering van de Hoofdvereniging.

#### Artikel 50

##### Stemrecht mede-Eigenaars

- 50.1 Indien een Appartementsrecht, anders dan als gevolg van Ondersplitsing, aan meer Eigenaars dan wel beperkt gerechtigden toekomt, kan het aan dat Appartementsrecht verbonden stemrecht in een vergadering door slechts één van die Eigenaars respectievelijk beperkt gerechtigden dan wel door een derde, daartoe schriftelijk of per e-mail aangewezen, worden uitgeoefend.

- 50.2 Indien zij over hun vertegenwoordiging ter vergadering niet tot overeenstemming kunnen komen, is de meest gereede van hen bevoegd de kantonrechter te verzoeken een van hen of een derde aan te wijzen als vertegenwoordiger.

#### Artikel 51

##### Bevoegdheden ter vergadering

- 51.1 Iedere Eigenaar is bevoegd, hetzij in persoon, hetzij bij een schriftelijk of per e-mail gevolmachtigde die al dan niet lid van de Vereniging is, de vergadering bij te wonen, daarin het woord te voeren en het stemrecht uit te oefenen, wat dit laatste betreft met inachtneming van het bepaalde in Artikel 49.4 en Artikel 50.1. Indien de Eigenaar een recht van erfpacht, recht van opstal, recht van vruchtgebruik of recht van gebruik en/of bewoning heeft verleend en het stemrecht aan de beperkt gerechtigde toekomt, heeft de betreffende Eigenaar zelf geen recht om te stemmen.

Een bestuurder kan niet als gevolmachtigde van een stemgerechtigde optreden.

Iedere stemgerechtigde en gevolmachtigde is bevoegd zich te doen vergezellen van een jurist of een accountant die ter vergadering het woord mag voeren.

- 51.2 De stemgerechtigden kunnen hun stemrecht uitoefenen door middel van een door de Vergadering gekozen elektronisch communicatiemiddel, mits de stemgerechtigde via het elektronisch communicatiemiddel kan worden geïdentificeerd, rechtstreeks kan kennisnemen van de verhandelingen ter Vergadering en het kennisnemen van de verhandelingen ter Vergadering en het stemrecht kan uitoefenen. De Vergadering kan bepalen dat bovendien is vereist dat de stemgerechtigde via het elektronisch communicatiemiddel kan deelnemen aan de beraadslaging.

Stemmen die voorafgaand aan de vergadering, doch niet eerder dan op de dertigste dag voor die vergadering, via het door de Vergadering bepaalde elektronisch communicatiemiddel worden uitgebracht, worden gelijkgesteld met ten tijde van de vergadering uitgebrachte stemmen. De Vergadering kan nadere voorwaarden stellen voor het gebruik van het elektronisch communicatiemiddel.

#### Artikel 52

##### Voorschriften inzake het stemmen

- 52.1 Alle besluiten waarvoor in dit Reglement of krachtens de wet geen afwijkende regeling is voorgeschreven worden genomen met volstreekte meerderheid van de uitgebrachte stemmen.

Onder volstreekte meerderheid van stemmen wordt hier verstaan: meer dan de helft van de ter vergadering uitgebrachte stemmen. Blanco stemmen, ongeldige stemmen en (verklaringen van) stemonthouding worden niet tot de uitgebrachte stemmen gerekend.

- 52.2 Bij staking van stemmen over zaken wordt het voorstel geacht te zijn verworpen. Indien bij stemming over personen geen van hen de volstreekte meerderheid der uitgebrachte stemmen verkrijgt, wordt herstemd tussen de twee personen die de meeste stemmen hebben verkregen. Indien meer dan twee personen de meeste stemmen verkregen hebben, wordt door loting uitgemaakt welke twee van hen voor herstemming in aanmerking komen.

Indien het grootste aantal stemmen slechts door één persoon is verkregen doch geen sprake is van een volstreekte meerderheid, zal opnieuw worden gestemd tussen die

persoon en de persoon die een aantal stemmen verkregen heeft dat het dichtst bij het grootste aantal stemmen ligt. Indien meerdere personen in laatst bedoelde situatie verkeren, zal door het lot worden beslist wie van hen voor het opnieuw stemmen in aanmerking komt. Bij deze tweede stemming is diegene gekozen die de meeste stemmen verkregen heeft, terwijl in geval van stakende stemmen het lot beslist.

- 52.3 Met een besluit van de Vergadering staat gelijk een voorstel, waarmee alle stemgerechtigden schriftelijk, per e-mail of per door de Vergadering gekozen elektronisch communicatiemiddel hebben ingestemd.

### Artikel 53

#### Vernietiging van een besluit van de Vergadering

Besluiten zijn vernietigbaar conform het bepaalde in de artikelen 2:15 en 5:130 BW. De bevoegdheid om vernietiging van een besluit te verzoeken vervalt door verloop van een maand, welke termijn begint met de aanvang van de dag volgende op de dag waarop de belanghebbende van het besluit kennis heeft genomen of daarvan kennis heeft kunnen nemen. Het vorenstaande is niet van toepassing op een besluit tot wijziging van de Akte als bedoeld in Artikel 63.

### Artikel 54

#### Besluiten over beheer en onderhoud

- 54.1 a. De Vergadering beslist over het beheer van het privé-gedeelte waarop het Hoofdappartementsrecht het uitsluitend recht van gebruik geeft, met uitzondering van de Privé-gedeelten,, voor zover de beslissing hierover op grond van Artikel 54.2 niet aan het Bestuur toekomt.
- b. De Vergadering kan besluiten, dat besluiten betreffende het privé-gedeelte waarop het Hoofdappartementsrecht het uitsluitend recht van gebruik geeft, met uitzondering van de Privé-gedeelten, en waarvan de daarmee verband houdende kosten op grond van het Reglement voor rekening komen van een Eigenaar of een bepaalde groep Eigenaars, uitsluitend kunnen worden genomen door die Eigenaar(s).
- Bij het nemen van een dergelijk besluit zal de Vergadering in het Huishoudelijk Reglement opnemen:
- over welke onderwerpen;
  - voor het nemen van welke met name te vermelden besluiten; en
  - tot welke bedragen,
- de betreffende Eigenaar(s) bevoegd zijn en welke bepalingen van het Reglement op zodanige besluiten van overeenkomstige toepassing zijn.
- De Vergadering bepaalt tevens het aantal stemmen dat ieder van de Eigenaars bij het nemen van besluiten als hiervoor bedoeld kan uitbrengen, en legt dat vast in het Huishoudelijk Reglement.
- Op de vergaderingen van de betreffende Eigenaars en het nemen van besluiten zijn de regels van het Reglement over de wijze van oproeping ter vergadering, besluitvorming en dergelijke van overeenkomstige toepassing. Een op grond van dit Artikel 54.1 onder b door de desbetreffende Eigenaar(s) genomen besluit staat gelijk met een besluit van de Vergadering. Het in de eerste zin van dit Artikel 54.1 onder b bedoelde besluit van de Vergadering kan te allen

tijde door de Vergadering worden gewijzigd of ingetrokken. Zodanige intrekking vindt steeds plaats indien één van de stemgerechtigden daarom verzoekt.

- 54.2 De beslissing over het onderhoud van de Gemeenschappelijke Gedeelten en de Gemeenschappelijke Zaken die ingevolge Artikel 10.2 onder a en b voor rekening komen van de gezamenlijke Eigenaars berust bij het Bestuur, onverminderd het bepaalde in Artikel 59.2.
- Het Bestuur kan geen onderhoudswerkzaamheden opdragen die niet op de vastgestelde begroting voorkomen, tenzij het daartoe vooraf door de Vergadering is gemachtigd.
- 54.3 De Vergadering beslist over de kleur van het buitenverfwerk alsmede over de kleur van het verfwerk van de gedeelten van het Gebouw en de voorzieningen als bedoeld in Artikel 11 die aanwezig zijn in de Gemeenschappelijke Ruimten en waarvan de kosten ingevolge de Akte voor rekening komen van de gezamenlijke Eigenaars, daaronder begrepen het verfwerk aan de deuren naar de Privé-gedeelten voor zover het betreft de zijde daarvan die – wanneer de deur gesloten is – zichtbaar is vanuit de Gemeenschappelijke Ruimten of vanaf de buitenzijde van het Gebouw.
- Het bepaalde in dit Artikel 54.3 geldt niet indien en voor zover de Vergadering van de Hoofdvereniging over de kleur beslist.
- 54.4 Iedere Eigenaar en Gebruiker is verplicht zijn medewerking te verlenen aan de uitvoering van de besluiten van de Vergadering. Lijdt hij als gevolg hiervan schade dan wordt deze hem door de Vereniging vergoed.
- 54.5 Besluiten van de Vergadering tot:
- a. het doen van buiten het in Artikel 10.2 onder a en b bedoelde onderhoud vallende uitgaven;
  - b. het doen van een uitgave ten laste van het Reservefonds, voor zover deze niet is voorzien in het vastgestelde Meerjarenonderhoudsplan;
  - c. het aangaan van een overeenkomst tot gebruik als bedoeld in Artikel 21.3;
  - d. het toestaan van horeca of (kortdurende) verhuur als bedoeld in Artikel 27.2 onder b;
  - e. ontzegging van een Privé-gedeelte als bedoeld in Artikel 41.2;
  - f. het beleggen van gelden als bedoeld in Artikel 45.4 van het Reservefonds;
  - g. het vaststellen van een drempelbedrag als bedoeld in dit Artikel 54.5 onder i;
  - h. het vaststellen of wijzigen van het Huishoudelijk Reglement;
  - i. het aangaan van verplichtingen, al dan niet voortvloeiend uit een duurovereenkomst, waaronder begrepen een overeenkomst van geldlening, met een financieel belang die in totaal een bedrag van vijfduizend euro (€ 5.000,=) dan wel aan ander, door de Vergadering vastgesteld drempelbedrag te boven gaan;
  - j. een verbouwing, tot het aanbrengen van nieuwe installaties of tot het wegnemen van bestaande installaties, indien en voor zover deze besluiten niet als een uitvloeisel van onderhoud zijn te beschouwen en daarin evenmin is voorzien in het Meerjarenonderhoudsplan,

kunnen slechts worden genomen met een meerderheid van tenminste twee derden van het aantal stemmen, uitgebracht in een vergadering waarin een aantal stemgerechtigden aanwezig of vertegenwoordigd is, dat tenminste twee derden van het totaal aantal stemmen kan uitbrengen. Onder twee derden meerderheid wordt hier verstaan: twee derden van de ter vergadering uitgebrachte stemmen. Blanco stemmen, ongeldige stemmen en (verklaringen van) stemonthouding worden niet tot de uitgebrachte stemmen gerekend. In een vergadering, waarin minder dan twee derden van het totaal aantal stemmen kan worden uitgebracht, kan geen geldig besluit worden genomen.

- 54.6 In het in de laatste zin van Artikel 54.5 bedoelde geval wordt een tweede vergadering uitgeschreven, te houden niet vroeger dan vijftien dagen en niet later dan zes weken na de eerste vergadering. In de oproeping tot deze vergadering wordt mededeling gedaan dat de komende vergadering een tweede vergadering is als in de vorige zin bedoeld. In deze tweede vergadering kan over de aanhangige onderwerpen een besluit met twee derden meerderheid worden genomen, ongeacht het aantal stemmen dat op deze tweede vergadering kan worden uitgebracht.
- 54.7 Indien door de Vergadering overeenkomstig het in de Artikelen 54.5 en 54.6 bepaalde tot het doen van een uitgave wordt besloten, wordt tevens de eventuele extra (voorschot-)bijdrage bepaald, die de Eigenaars in verband met deze uitgave verschuldigd zijn. Een besluit tot het doen van een uitgave als bedoeld in Artikel 54.5 kan pas worden uitgevoerd wanneer de Vereniging over de daarvoor benodigde gelden beschikt.
- 54.8 Indien het in Artikel 54.5 onder i bedoelde besluit ziet op het aanbrengen van een installatie en het Reglement geen regeling bevat op basis waarvan kan worden vastgesteld in welke verhouding de Eigenaars bijdragen in de kosten van aanbrengen, onderhoud, herstel en vernieuwing van die installatie, geldt dat deze kosten ten laste van de Eigenaars komen naar rato van de breukdelen waarvoor zij tot de Gemeenschap gerechtigd zijn.

### III. Het Bestuur

#### Artikel 55

##### Het Bestuur. Vertegenwoordiging Vereniging

- 55.1 Het Bestuur wordt gevormd door een oneven aantal van één of meer bestuurders. Met inachtneming hiervan bepaalt de Vergadering het aantal bestuurders. Als er een vacature is voor een bestuurder blijft het Bestuur bevoegd tot het uitvoeren van zijn taken.
- Het Bestuur is bevoegd de Vereniging in en buiten rechte te vertegenwoordigen. Indien het Bestuur uit drie of meer bestuurders bestaat, kan de Vereniging ook door twee gezamenlijk handelende bestuurders worden vertegenwoordigd. Indien het Bestuur uit meer bestuurders bestaat, benoemt het uit zijn midden een voorzitter, een secretaris en een penningmeester.
- 55.2 Het Bestuur dient onverwijld de Vereniging, de bestuurders en de eventuele Beheerder die als gevolmachtigde van het Bestuur kan optreden alsmede wijzigingen in het Bestuur of een Beheerder als hiervoor bedoeld te laten inschrijven in het Handelsregister.

- 55.3 De bestuurders worden door de Vergadering voor onbepaalde tijd, al dan niet uit de leden van de Vereniging, benoemd en zij kunnen te allen tijde door de Vergadering worden geschorst en ontslagen.  
Bij belet of ontstentenis van een bestuurder kan de Vergadering in diens vervanging voorzien.
- 55.4 Het Bestuur is belast met het besturen van de Vereniging, met inachtneming van het bepaalde in het Reglement en het eventuele Huishoudelijk Reglement. Voor zover het Reglement of het eventuele Huishoudelijk Reglement niet anders bepaalt dan wel de Vergadering niet anders besluit, draagt het Bestuur zorg voor de tenuitvoerlegging van de besluiten van de Vergadering en beheert het Bestuur de middelen van de Vereniging, met inachtneming van het bepaalde in Artikel 45. De Vergadering kan nadere regels vaststellen met betrekking tot dit beheer.
- 55.5 Het Bestuur behoeft de machtiging van de Vergadering voor het instellen van en berusten in rechtsvorderingen of verzoekschriftprocedures, het aangaan van vaststellingsovereenkomsten, alsmede voor het verrichten van rechtshandelingen en het geven van kwijtingen die een belang van een nader door de Vergadering vast te stellen bedrag te boven gaan. Zolang de Vergadering het bedoelde bedrag nog niet heeft vastgesteld, bedraagt dit bedrag vijfduizend euro (€ 5.000,=).  
Het Bestuur behoeft geen machtiging om in een geding verweer te voeren, voor het nemen van conservatoire maatregelen en voor het voeren van incassoprocedures.
- 55.6 Voor zover het nemen van spoedeisende maatregelen noodzakelijk is, is het Bestuur hiertoe zonder opdracht van de Vergadering bevoegd, met dien verstande dat het voor het aangaan van verbintenissen die een belang van vijfduizend euro (€ 5.000,=) of een nader door de Vergadering vast te stellen ander bedrag te boven gaan de machtiging nodig heeft van de Voorzitter.
- 55.7 Het Bestuur vergadert tenminste eenmaal per jaar en voorts zo dikwijls een bestuurder dat wenst.
- 55.8 Indien het Bestuur uit meer bestuurders bestaat geldt het volgende:
- a. de oproepingstermijn voor een bestuursvergadering bedraagt tenminste vijf dagen;
  - b. in de bestuursvergaderingen komt aan elke bestuurder één stem toe;
  - c. het Bestuur kan slechts geldige besluiten nemen met volstreekte meerderheid van stemmen in een bestuursvergadering waarin de meerderheid van de bestuurders aanwezig of op grond van een schriftelijke of per e-mail verleende volmacht vertegenwoordigd is; de tweede zin van Artikel 52.1 is van toepassing;
  - d. in afwijking van het in dit Artikel 55.8 onder c bepaalde is de aanwezigheid van alle bestuurders vereist als de oproeping voor de bestuursvergadering niet of op te korte termijn heeft plaatsgevonden;
  - e. het Bestuur kan ook buiten de bestuursvergadering besluiten, mits alle bestuurders schriftelijk of per e-mail instemmen met het voorstel.
- 55.9 Een bestuurder kan zijn stemrecht niet uitoefenen bij het nemen van besluiten waarbij rechten worden toegekend of verplichtingen worden kwijtgescholden aan hem, zijn echtgenoot, geregistreerd partner of bloedverwanten in de rechte lijn, anders dan in

hun hoedanigheid van Eigenaar, of aan vennootschappen waarin hij, zijn echtgenoot, geregistreerd partner of bloedverwanten in de rechte lijn direct of indirect een meerderheidsbelang hebben.

- 55.10 Van het in de bestuursvergadering behandelde worden notulen gemaakt.
- 57.11 Het Bestuur brengt namens de Eigenaars stem uit in de Vergadering van de Hoofdvereniging, met inachtneming van het bepaalde in Artikel 49.3. Het Bestuur is bevoegd om een van haar leden aan te wijzen om voormeld stemrecht namens het Bestuur uit te oefenen.
- 57.12 Het Bestuur is verplicht om de Hoofdvereniging tijdig in kennis te stellen van al hetgeen de Hoofdvereniging aangaat.

#### Artikel 56

##### Informatieverstrekking

- 56.1 Het Bestuur is, tenzij dit in strijd is met privacyregelgeving, verplicht aan iedere Eigenaar (waaronder in dit Artikel begrepen een Ondereigenaar) die dat verlangt alle inlichtingen te verstrekken betreffende de administratie van het privé-gedeelte waarop het Hoofdappartementsrecht het uitsluitend recht van gebruik geeft, met uitzondering van de Privé-gedeelten en het beheer van de fondsen, en hem op zijn verzoek inzage te verstrekken van alle op die administratie en dat beheer betrekking hebbende boeken, registers en bescheiden. Het Bestuur houdt de Eigenaars en Gebruikers op de hoogte van het adres, e-mailadres en telefoonnummer van het Bestuur en van de Beheerder. Het Bestuur geeft de Eigenaar op diens verzoek de gelegenheid om tegen kostprijs foto's of fotokopieën te maken van de door hem ingeziene boeken, registers en bescheiden.
- 56.2 Tot de in Artikel 56.1 vermelde boeken, registers en bescheiden die betrekking hebben op administratie en beheer behoren in ieder geval:
- a. de Jaarrekeningen en Jaarverslagen en de administratie van de Vereniging als bedoeld in artikel 2:10 BW;
  - b. de agenda's en notulen van de vergaderingen;
  - c. offertes, overeenkomsten en facturen die betrekking hebben op het voeren van het bestuur van de Vereniging en op het beheer van de Gemeenschap;
  - d. offertes, overeenkomsten en facturen met betrekking tot herstel of onderhoud van het Gebouw;
  - e. offertes, overeenkomsten en facturen met betrekking tot levering van nutsvoorzieningen en overige voorzieningen;
  - f. door de Vereniging met derden of met een Eigenaar aangegane overeenkomsten;
  - g. het register met de namen, adressen en woonplaatsen van de Eigenaars, Gebruikers en stemgerechtigden; en
  - h. overheidsbeschikkingen en rechterlijke uitspraken.
- 56.3 Het Bestuur voldoet aan de in dit Artikel genoemde verplichtingen indien het de in dit Artikel vermelde gegevens aan de Eigenaars beschikbaar stelt op een ten behoeve van de Vereniging samengestelde, uitsluitend door de Eigenaars te raadplegen, website.

#### Artikel 57

##### Register van Eigenaars en Gebruikers



- 57.1 Het Bestuur legt een register aan van Eigenaars en Gebruikers. Teneinde het Bestuur in staat te stellen dit register bij te houden, is iedere Eigenaar en Gebruiker verplicht om, zodra hij Eigenaar en/of Gebruiker is geworden, daarvan schriftelijk mededeling te doen aan het Bestuur onder opgave van zijn naam, adres en overige voor communicatie benodigde gegevens, waaronder in ieder geval een telefoonnummer en een e-mailadres.
- Indien het Bestuur en/of de Beheerder een dergelijke kennisgeving niet heeft ontvangen, zal alle correspondentie worden verzonden naar het adres van het betreffende Appartementsrecht.*
- 57.2 In alle gevallen waarin een Eigenaar voor de oproeping van de overige Eigenaars en overige stemgerechtigden in een juridische procedure de namen en adressen van de overige Eigenaars en stemgerechtigden verzoekt, worden hem deze door het Bestuur kosteloos en onverwijld ter beschikking gesteld.
- 57.3 Na ontvangst van de mededeling als bedoeld in Artikel 42.1 en na ontvangst van de verklaring of overeenkomst als bedoeld in Artikel 37.1 wordt het register door het Bestuur bijgewerkt.
- 57.4 Het Bestuur is verplicht, na ontvangst van een daartoe strekkend verzoek van een notaris die is belast met de levering van een Appartementsrecht, zo spoedig mogelijk de hiervoor in Artikel 42.1 bedoelde verklaring af te geven.

#### Artikel 58

##### Boekhoud- en bewaarplicht

- 58.1 Het Bestuur is verplicht van de vermogenstoestand van de Vereniging en van alles betreffende de werkzaamheden van de Vereniging naar de eisen die voortvloeien uit deze werkzaamheden, op zodanige wijze een administratie te voeren en de daartoe behorende boeken, bescheiden en andere gegevensdragers op zodanige wijze te bewaren, dat te allen tijde de rechten en verplichtingen van de Vereniging kunnen worden gekend.
- 58.2 Het Bestuur is verplicht de in Artikel 58.1 bedoelde boeken, bescheiden en andere gegevensdragers als bedoeld in Artikel 56.2 onder a gedurende de wettelijke termijn te bewaren, te rekenen vanaf de datum waarop de Jaarrekening, waarop deze stukken betrekking hebben, door de Vergadering is vastgesteld. Het Bestuur is verplicht de in Artikel 58.1 bedoelde boeken, bescheiden en andere gegevensdragers als nader omschreven in Artikel 56.2 onder c, d, e, f en h waaraan door of tegen de Vereniging, de Eigenaars of derden rechten kunnen worden ontleend, te bewaren zolang de verjaringstermijn voor de uitoefening van die rechten niet is verstreken.
- 58.3 Alle andere dan de in Artikel 58.2 bedoelde bescheiden en gegevensdragers van de Vereniging worden bewaard door het Bestuur tot de opheffing van de Splitsing en daarna door de bewaarder in overeenstemming met het daarover in de wet bepaalde.

#### Artikel 59

##### Administratie en Beheer

- 59.1 De Vergadering kan besluiten de administratie – waaronder dient te worden verstaan het ontvangen en (doen) incasseren van alle betalingen en het doen van alle uitgaven, het voeren van de boekhouding in de meest uitgebreide zin en het verstrekken van de nodige specificaties en opgaven aan Eigenaars, notarissen en het Bestuur – op te

dragen aan een door haar aan te wijzen Beheerder onder de voorwaarden als door haar met die Beheerder worden overeengekomen.

- 59.2 De Vergadering kan besluiten het technisch en/of bouwkundig beheer op te dragen aan een door haar aan te wijzen technisch en/of bouwkundig Beheerder, onder de voorwaarden als door haar met die Beheerder overeen te komen.

*De functies van administratief beheerder en bouwtechnisch beheerder kunnen in één persoon verenigd worden.*

- 59.3 Indien de Hoofdvereniging een beheerder als hiervoor in dit Artikel bedoeld heeft aangewezen, wijst de Vergadering bij voorkeur dezelfde partij als Beheerder aan.

#### IV. Raad van Commissarissen en commissies

##### Artikel 60

##### Raad van Commissarissen

- 60.1 De Vergadering is bevoegd een Raad van Commissarissen in te stellen, in welk geval het volgende geldt.
- 60.2 De Raad van Commissarissen wordt gevormd door één of meer commissarissen. De Vergadering bepaalt het aantal commissarissen. Indien de Raad van Commissarissen uit meer dan één persoon bestaat, benoemt hij uit zijn midden een voorzitter en een secretaris.
- 60.3 De commissarissen worden door de Vergadering voor onbepaalde tijd benoemd en zij kunnen te allen tijde door de Vergadering worden geschorst en ontslagen. Bij belet of ontstentenis van een commissaris kan de Vergadering in diens vervanging voorzien.
- 60.4 Een commissaris behoeft geen Eigenaar te zijn. Het lidmaatschap van de Raad van Commissarissen is niet verenigbaar met de functie van bestuurder, van Voorzitter of van lid van een Commissie van de Vereniging.
- 60.5 De Raad van Commissarissen oefent, onverminderd het bepaalde in het Huishoudelijk Reglement omtrent de bevoegdheden, taken en werkwijze van de Raad van Commissarissen, toezicht uit op het beleid van het Bestuur en op de algemene gang van zaken in de Vereniging. Voorts adviseert de Raad van Commissarissen het Bestuur en de Vergadering zo dikwijls dit wordt verlangd of de Raad van Commissarissen dit wenselijk oordeelt.
- 60.6 Het Bestuur verschaft aan de Raad van Commissarissen alle door hem gewenste inlichtingen en verleent hem desgewenst inzage in alle boeken, bescheiden en andere gegevensdragers van de Vereniging.
- 60.7 De Raad van Commissarissen vergadert tenminste tweemaal per jaar en voorts zo dikwijls de voorzitter van de Raad van Commissarissen of een ander lid van de Raad van Commissarissen dat wenst. De Raad van Commissarissen kan het Bestuur oproepen in zijn vergadering aanwezig te zijn.
- 60.8 Indien de Raad van Commissarissen uit meer dan één persoon bestaat geldt het volgende:
- a. de oproepingstermijn voor een vergadering van de Raad van Commissarissen bedraagt tenminste vijf dagen;

- b. in de vergaderingen van de Raad van Commissarissen komt aan elke commissaris één stem toe;
  - c. de Raad van Commissarissen kan slechts geldige besluiten nemen met volstreekte meerderheid van stemmen in een vergadering waarin de meerderheid van de commissarissen aanwezig of op grond van een schriftelijke of per e-mail verleende volmacht vertegenwoordigd is; de tweede zin van Artikel 52.1 is van toepassing;
  - d. in afwijking van het in dit Artikel 60.8 onder c bepaalde is de aanwezigheid van alle commissarissen vereist als de oproeping voor de vergadering niet of op te korte termijn heeft plaatsgevonden; en
  - e. de Raad van Commissarissen kan ook buiten vergadering besluiten, mits alle commissarissen schriftelijk of per e-mail instemmen met het voorstel.
- 60.9 Van het in de vergadering van de Raad van Commissarissen behandelde worden notulen gemaakt.

#### Artikel 61

##### Commissies

- 61.1 De Vergadering is bevoegd – al dan niet uit haar midden - Commissies in te stellen, onder vaststelling van hun taakomschrijving.
- 61.2 Ontbreekt een Raad van Commissarissen, dan benoemt de Vergadering - al dan niet uit haar midden - jaarlijks een kascommissie, bestaande uit ten minste twee leden. Het lidmaatschap van de kascommissie is niet verenigbaar met de functie van bestuurder en die van Voorzitter.
- De leden van de kascommissie onderzoeken de jaarrekening en brengen aan de Vergadering verslag van hun bevindingen uit. Het Bestuur is verplicht de kascommissie ten behoeve van haar onderzoek alle door haar gevraagde inlichtingen te verschaffen, en haar de boeken, bescheiden en andere gegevensdragers van de Vereniging voor raadpleging ter beschikking te stellen. De werkwijze van de kascommissie kan nader bij Huishoudelijk Reglement worden geregeld.

### **N. Huishoudelijk Reglement**

#### Artikel 62

##### Huishoudelijk Reglement

- 62.1 De Vergadering kan een Huishoudelijk Reglement vaststellen ter regeling van de volgende onderwerpen:
- a. het gebruik, het beheer en het onderhoud van de Gemeenschappelijke Gedeelten en de Gemeenschappelijke Zaken;
  - b. het gebruik, het beheer en het onderhoud van de Privé-gedeelten;
  - c. de orde van de vergadering;
  - d. de instructie aan het Bestuur;
  - e. de werkwijze, de taak en de bevoegdheid van de Raad van Commissarissen en Commissies;
  - f. het behandelen van klachten;
  - g. regels ter voorkoming van onredelijke hinder;
  - h. het gebruik van de Privé-gedeelten als bedoeld in Artikel 27.2 onder b en de eventuele voorwaarden waaronder dit is toegestaan;

- i. de hoogte van de boetes als bedoeld in Artikel 43.2;
  - j. besluiten als bedoeld in Artikel 54.1 onder b en de uitwerking daarvan;
  - k. een kostenverdeling als bedoeld in Artikel 54.8;
  - l. wijziging van de in het Reglement opgenomen drempelbedragen; en
  - m. al hetgeen overigens naar het oordeel van de Vergadering regeling behoeft, alles voor zover dit niet reeds in het Reglement is geregeld.
- 62.2 De regels als bedoeld in artikel 5:128 BW moeten in het Huishoudelijk Reglement worden opgenomen en daarvan deel uitmaken. In het Huishoudelijk Reglement dienen voorts de bepalingen van het Huishoudelijk Reglement Hoofdsplitsing te worden opgenomen.
- 62.3 Bepalingen in het Huishoudelijk Reglement die in strijd zijn met de wet , het Reglement, het Reglement Hoofdsplitsing of het Huishoudelijk Reglement Hoofdsplitsing worden voor niet geschreven gehouden.
- 62.4 Het Huishoudelijk Reglement kan door de Vergadering slechts worden vastgesteld, gewijzigd en aangevuld bij een besluit genomen met een meerderheid als bedoeld in Artikel 54.5.  
Kan op grond van het in de vorige zin bepaalde geen geldig besluit worden genomen, dan zal een nieuwe vergadering worden uitgeschreven. Artikel 54.6 is van overeenkomstige toepassing.
- 62.5 Het in Artikel 62.4 bepaalde is van overeenkomstige toepassing op een besluit tot verlening van ontheffing van het in het Huishoudelijk Reglement bepaalde.
- 62.6 Het Bestuur is verplicht het Huishoudelijk Reglement en de wijzigingen daarvan te publiceren in de openbare registers voor registergoederen.

## **O. Wijziging van de Akte**

### Artikel 63

#### Wijziging van de Akte

- 63.1 Wijziging van de Akte kan uitsluitend geschieden met medewerking van alle Eigenaars. Indien een of meer Eigenaars niet meewerken aan een beoogde wijziging, kan hun medewerking worden vervangen door een rechterlijke machtiging volgens het bepaalde in artikel 5:140 BW.
- 63.2 In afwijking van het in Artikel 63.1 bepaalde kan een wijziging van de Akte ook geschieden met medewerking van het Bestuur, mits dit geschiedt krachtens een besluit van de Vergadering dat is genomen met een meerderheid van tenminste vier vijfden van het totaal aantal stemmen dat aan de Eigenaars toekomt.
- 63.3 In de oproeping tot de in Artikel 63.2 bedoelde vergadering moet worden vermeld dat tijdens die vergadering een wijziging van de Akte zal worden voorgesteld, terwijl de tekst en/of de tekening van de voorgestelde wijziging bij de oproeping dient te worden gevoegd.
- 63.4 De termijn voor de oproeping tot de vergadering bedraagt ten minste veertien dagen.
- 63.5 Degenen die de oproeping tot de vergadering waarin het voorstel tot wijziging zal worden behandeld hebben gedaan, dienen ten minste vijf dagen voor de vergadering een afschrift van dat voorstel, waarin de voorgedragen wijziging woordelijk is opgenomen, op een daartoe geschikte plaats voor de Eigenaars ter inzage leggen tot na afloop van de dag waarop de vergadering wordt gehouden.

- 63.6 Het bepaalde in de Artikelen 63.4 en 63.5 is niet van toepassing indien het besluit wordt genomen in een vergadering waarin alle stemgerechtigden aanwezig zijn en het besluit met algemene stemmen wordt aangenomen.
- 63.7 Een Eigenaar die niet voor een besluit tot wijziging van de Akte heeft gestemd kan overeenkomstig het bepaalde in artikel 5:140b BW in rechte vernietiging van het besluit vorderen.
- 63.8 De bevoegdheid om vernietiging te vorderen verjaart door verloop van drie maanden, welke termijn begint met de aanvang van de dag, volgende op die waarop het besluit door de Vergadering is genomen.
- 63.9 Een wijziging van de Akte behoeft de toestemming van hen die een beperkt recht op een Appartementsrecht hebben, van hen die daarop beslag hebben gelegd (tenzij het uitsluitend een wijziging van het Reglement betreft), alsmede, indien een recht van erfpacht of van opstal in de Splitsing is betrokken, van de grondeigenaar. Ook is toestemming nodig van de gerechtigden tot een erfdiensbaarheid, indien hun recht door de wijziging wordt verkort.
- 63.10 Een wijziging van de Akte kan uitsluitend geschieden bij een daartoe opgemaakte notariële akte, gevolgd door inschrijving van die akte in de openbare registers voor registergoederen. Indien de wijziging is gebaseerd op een besluit van de Vergadering als bedoeld in Artikel 63.2, wordt de notariële akte waarbij het Bestuur uitvoering geeft aan het besluit niet verleden voordat vaststaat dat dit besluit niet door de rechter kan worden vernietigd.
- 65.11 Een wijziging mag niet in strijd zijn met het bepaalde in de Akte van Hoofdsplitsing.

#### **P. Opheffing van de Splitsing en ontbinding van de Vereniging**

##### Artikel 64

##### Opheffing Splitsing en ontbinding Vereniging

Opheffing van de Splitsing door de Eigenaars en ontbinding van de Vereniging kan uitsluitend geschieden bij notariële akte, gevolgd door inschrijving van die akte in de openbare registers voor registergoederen, met inachtneming van het bepaalde in de artikelen 5:143, lid 2 BW.

#### **Q. Geschillenbeslechting**

##### Artikel 65

##### Geschillenbeslechting

Geschillen tussen een of meer Eigenaars onderling of tussen een of meer Eigenaars en de Vereniging kunnen krachtens gezamenlijke keuze van de betrokkenen bij het geschil aan een of meer deskundigen worden voorgelegd ter beslechting bij wege van arbitrage of bindend advies dan wel tot bemiddeling door mediation.

#### **R. Ondersplitsing**

##### Artikel 68

##### Ondersplitsing

Ingeval van Ondersplitsing zijn de regels inzake hoofd- en ondersplitsing, vermeld in de artikelen 18, 27.5, 48, 49.3, 50.2, 51.2, 51.3, 51.4 en 56.6 van het modelreglement van splitsing dat is vastgelegd in een op negentien december tweeduizend zeventien voor mr. H.M. Kolster, notaris te Rotterdam, verleden akte, waarvan op diezelfde dag een afschrift is ingeschreven in register Hypotheken 4 deel 72212 nummer 160 van de daartoe bestemde openbare registers voor registergoederen, van overeenkomstige toepassing.

## **R. Indexering**

### Artikel 66

#### Indexering

De in het Reglement vermelde bedragen worden jaarlijks herzien op basis van het door het Centraal Bureau voor de Statistiek te Den Haag te publiceren prijsindexcijfer, te weten de totale consumentenprijsindex alle huishoudens, door vermeld Bureau vastgesteld op de meest recente tijdbasis. Bij de herziening wordt het laatst geldende bedrag vermenigvuldigd met een breuk waarvan de teller gelijk is aan het indexcijfer van het kalenderjaar voorafgaande aan dat waarin de herziening plaatsvindt en de noemer gelijk aan het indexcijfer van het aan dat kalenderjaar voorafgaande jaar. Bij discontinuering van vermeld indexcijfer zal een zoveel mogelijk vergelijkbaar indexcijfer worden gehanteerd.

## **S. Slotbepaling**

### Artikel 67

#### Slotbepaling

1. Al het vorenstaande geldt voor zover bij de Akte of een wettelijke regeling niet anders is bepaald.
2. Voor zover de Akte in strijd is of komt met de Akte van Hoofdsplitsing prevaleert het bepaalde in laatstbedoelde akte.

### Artikel 68

1. Op de agenda van de eerste Vergadering van Eigenaars zal als agendapunt moeten worden opgenomen “Benoeming van het Bestuur”.
2. In afwijking van het bepaalde in Artikel 19.1 worden de opstalverzekering, het contract voor het schoonmaken van de gemeenschappelijke gedeelten en de benodigde onderhoudscontracten voor de eerste keer afgesloten door De Alliantie VVE Diensten B.V., voornoemd, voor rekening van - en op naam van de Vereniging.
3. Het eerste Boekjaar van de Vereniging eindigt op eenendertig december van het jaar van de eerste oplevering van het Gebouw.

## **T. Overgangsbepaling(en)**

### Artikel 69

*69.1 De Vergadering en het Bestuur, voor zover aan haar het beheer van de Gemeenschappelijke Gedeelten en van de Gemeenschappelijke Zaken is opgedragen, kunnen geen beslissingen nemen of overeenkomsten aangaan, waaruit verplichtingen voortvloeien, die zich uitstrekken over een langere periode dan één jaar na de oplevering van het Gebouw, behoudens het hierna bepaalde.*

*De bedoelde overeenkomsten zullen wel mogen worden aangegaan in die gevallen, waarin bedoelde verplichtingen noodzakelijkerwijze voor een langere periode moeten gelden.*

*Onder de in dit Artikel bedoelde noodzakelijke overeenkomsten van langer dan één jaar worden begrepen:*

- *de opstal-/wettelijke aansprakelijkheidsverzekering en glasverzekering;*
- *de vorenbedoelde overeenkomst(en) met een (administratief) beheerder(s).*
- *de benodigde onderhoudscontracten en het contract voor het schoonmaken van de Gemeenschappelijke Gedeelten.*

*Eventuele bepalingen in het Reglement ingevolge welke het in gebruik nemen van een Privé-gedeelte afhankelijk wordt gesteld van de toestemming van de Vergadering, zijn niet van toepassing op de eerste bewoners.*

- 69.2 Synchron B.V. en Stichting de Alliantie zijn bevoegd om zonder toestemming van Vergadering tot het moment van oplevering van het Gebouw en de Privé-gedeelten veranderingen met betrekking tot zowel de Privé-gedeelten als de Gemeenschappelijke Ruimten aan te brengen als bedoeld in Artikel 24 en Artikel 25 alles met inachtneming van de met de Eigenaars (daaronder uitdrukkelijk mede verstaan diegene die gerechtigd is tot een zakelijk recht van erfpacht ten aanzien van een betreffend Appartementsrecht) gesloten overeenkomsten ter zake de realisatie van (een gedeelte van) het Gebouw.

***U. Vereniging WKO Amstel III***

Artikel 70

***U. Vereniging WKO Amstel III***

Artikel 70

- 70.1 Het Gebouw, het belendende 'Gebouw NEXT' en het belendende 'Gebouw GreenTree' worden aangesloten op de WKO installatie die mede in het Gebouw is/wordt gesitueerd en ter zake waarvan voormeld (hoofd- en/of onder)opstalrecht is/wordt gevestigd. In verband met het belang van (onder meer) de Eigenaars en Gebruikers bij een goed functionerende WKO installatie ten behoeve van de gezamenlijke energievoorziening van zowel het Gebouw als het belendende 'Gebouw NEXT' als het belendende 'Gebouw GreenTree', is/wordt Vereniging WKO Amstel III opgericht.
- 70.2 Aan de eigendom van het Hoofdappartementsrecht respectievelijk het zakelijk gebruiks- of genotsrecht daarvan is verbonden het lidmaatschap van voormelde vereniging Vereniging WKO Amstel III als bedoeld in artikel 5:112 lid 3 van het Burgerlijk Wetboek.
- 70.3 Het stemrecht in deze vereniging ten aanzien van het Hoofdappartementsrecht wordt uitgeoefend door (de Voorzitter van) het bestuur van de Vereniging. Onder verwijzing naar artikel 70.3 en artikel 70.4 van het Reglement Hoofdsplitsing geldt dat het Bestuur middels de Voorzitter zonder nadere instemming van de Eigenaars casu quo de Vergadering bevoegd en gerechtigd is om het stemrecht uit te oefenen ten aanzien van besluiten binnen Vereniging WKO Amstel III. De Voorzitter zal het aan het Hoofdappartementsrecht toekomend aantal stemmen eensluidend uitbrengen binnen Vereniging WKO Amstel III.
- 70.4 De contributies en overige betalingen door de Vereniging aan Vereniging WKO Amstel III worden als gemeenschappelijke schulden en kosten doorbelast aan de Eigenaars overeenkomstig Artikel 10.2.

**Artikel 5. Benoeming Bestuur en Beheerder**

- 5.1 Na voormelde splitsing tot stand te hebben gebracht en voormeld reglement te hebben vastgesteld, wordt bij deze Synchron B.V. en Stichting de Alliantie tot eerste twee (2)] bestuurders van voormelde vereniging van eigenaars benoemd.
- 5.2 Als eerste Beheerder wordt, vanaf datum oplevering van de eerste Gemeenschappelijke Gedeelte van het Gebouw, voor de periode van drie (3) boekjaren benoemd de besloten vennootschap met beperkte aansprakelijkheid De Alliantie VVE

Diensten B.V., statutair gevestigd te Huizen, kantoor houdende te 1221 EJ Hilversum, Jan van der Heijdenstraat 36, correspondentieadres: 1200 BG Hilversum, Postbus 1178, ingeschreven in het handelsregister van de Kamers van Koophandel onder dossiernummer 32121902. Het Bestuur is bevoegd tot ondertekening van de (aansluit)overeenkomst met de Beheerder.]

**Artikel 6. Omschrijving bijzondere lasten en beperkingen**

Met betrekking tot bekende bijzondere lasten en beperkingen ten aanzien van de Grond en/of het Hoofdappartementsrecht wordt te dezen verwezen naar de Hoofdsplitsing, welke bepalingen geacht worden woordelijk onderdeel uit te maken van deze akte.

**Artikel 7. Woonplaats**

Voor de tenuitvoerlegging van deze akte en al haar gevolgen kiest de Gemeente woonplaats ten kantore van de bewaarder dezer akte.

**Artikel 8. Fiscale paragraaf**

De Gemeente verklaart dat de onderhavige splitsing in appartementsrechten niet als wijziging van een beperkt recht in de zin van artikel 6 lid 2 van de Wet op belastingen van rechtsverkeer moet worden aangemerkt, zodat zich geen verkrijging voordoet in de zin van de Wet op belastingen van rechtsverkeer en geen overdrachtsbelasting is verschuldigd ter zake van vorenbedoelde splitsing. Indien en voor zover de onderhavige splitsing in appartementsrechten als wijziging van een beperkt recht in de zin van artikel 6 lid 2 van de Wet op belastingen van rechtsverkeer moet worden aangemerkt, doet de Gemeente een beroep op het bepaalde in artikel 9 lid 2 van de Wet op belastingen van rechtsverkeer, zodat geen overdrachtsbelasting is verschuldigd ter zake vorenbedoelde splitsing, aangezien de gezamenlijke waarde van de Appartementsrechten na de splitsing volgens verklaring van de Gemeente gelijk is aan de waarde van het Registergoed voor de splitsing in appartementsrechten.

De Gemeente instrueert ondergetekende notaris om aangifte te doen voor de overdrachtsbelasting overeenkomstig het bepaalde in dit artikel.

**Slotverklaringen**

- (a) De verschijnende persoon is mij, notaris, bekend.
- (b) Van het bestaan van voormelde volmacht aan de verschijnende persoon blijkt uit een onderhandse akte, die aan de Hoofdsplitsing is gehecht.

Waarvan akte wordt verleden te Amsterdam op de datum in het hoofd van deze akte vermeld. Na mededeling van de zakelijke inhoud van deze akte en het geven van een toelichting daarop aan de verschijnende persoon, heeft hij verklaard van de inhoud van deze akte te hebben kennisgenomen en daarmee in te stemmen. Vervolgens wordt deze akte onmiddellijk na beperkte voorlezing door de verschijnende persoon en mij, notaris, ondertekend om elf uur veertig minuten (11.40).

(Volgt ondertekening)

UITGEGEVEN VOOR AFSCHRIFT:

(w.g.) J. Kampherbeek

Ondergetekende, mr. Jasper Kampherbeek, toegevoegd notaris, bevoegd om akten te passeren in het protocol van mr. Femke Stroucken, notaris te Amsterdam verklaart dat de krachtens artikel 22 lid 1 van de Huisvestingswet vereiste vergunning tot de onderhavige splitsing in appartementsrechten niet vereist is.



(w.g.) J. Kampherbeek

Ondergetekende, mr. Jasper Kampherbeek, toegevoegd notaris, bevoegd om akten te passeren in het protocol van mr. Femke Stroucken, notaris te Amsterdam verklaart dat dit afschrift samen met de tekening, die in bewaring is genomen met depotnummer **20220404000310**, inhoudelijk een volledige en juiste weergave is van de inhoud van het stuk waarvan het een afschrift is.

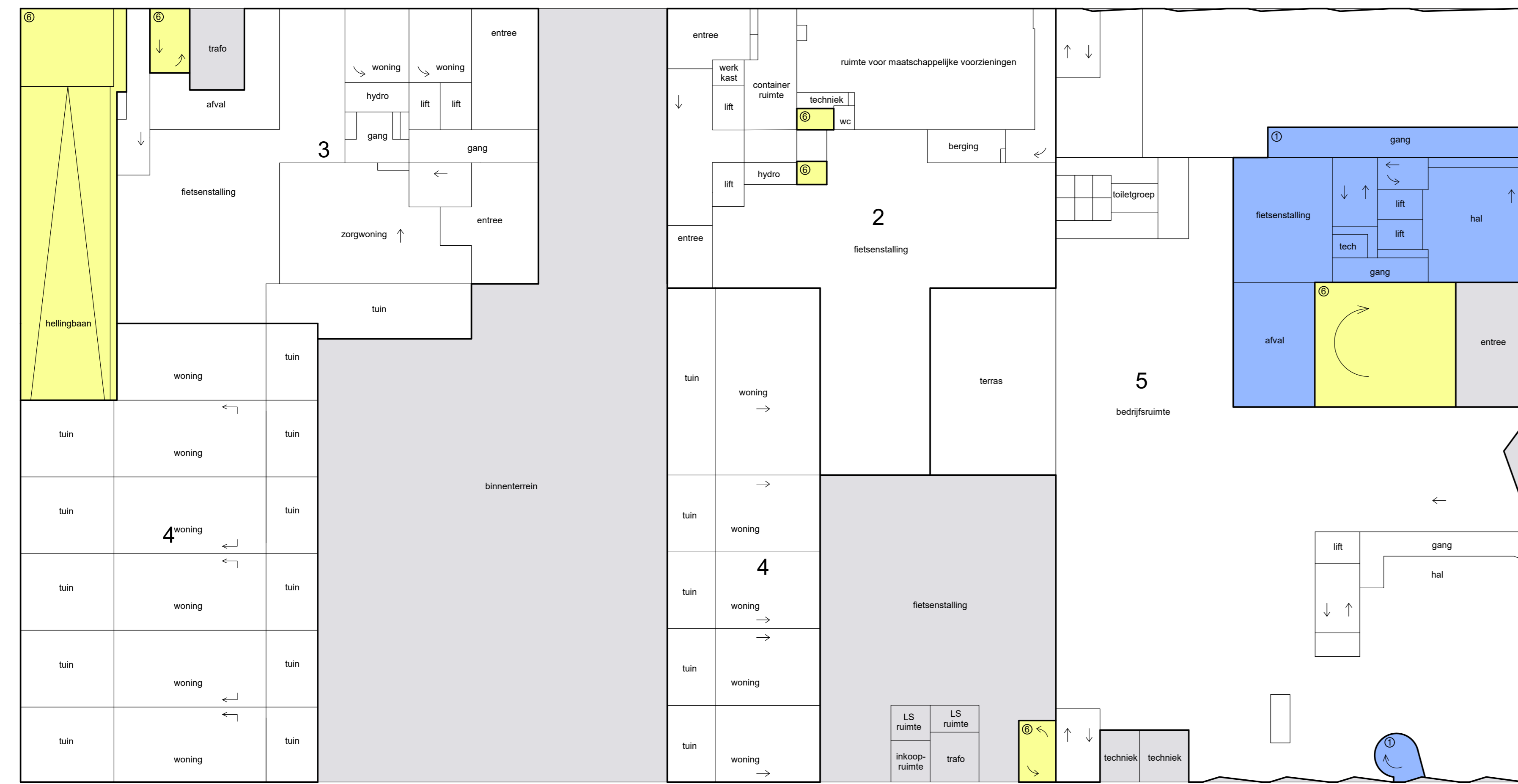

begane grond

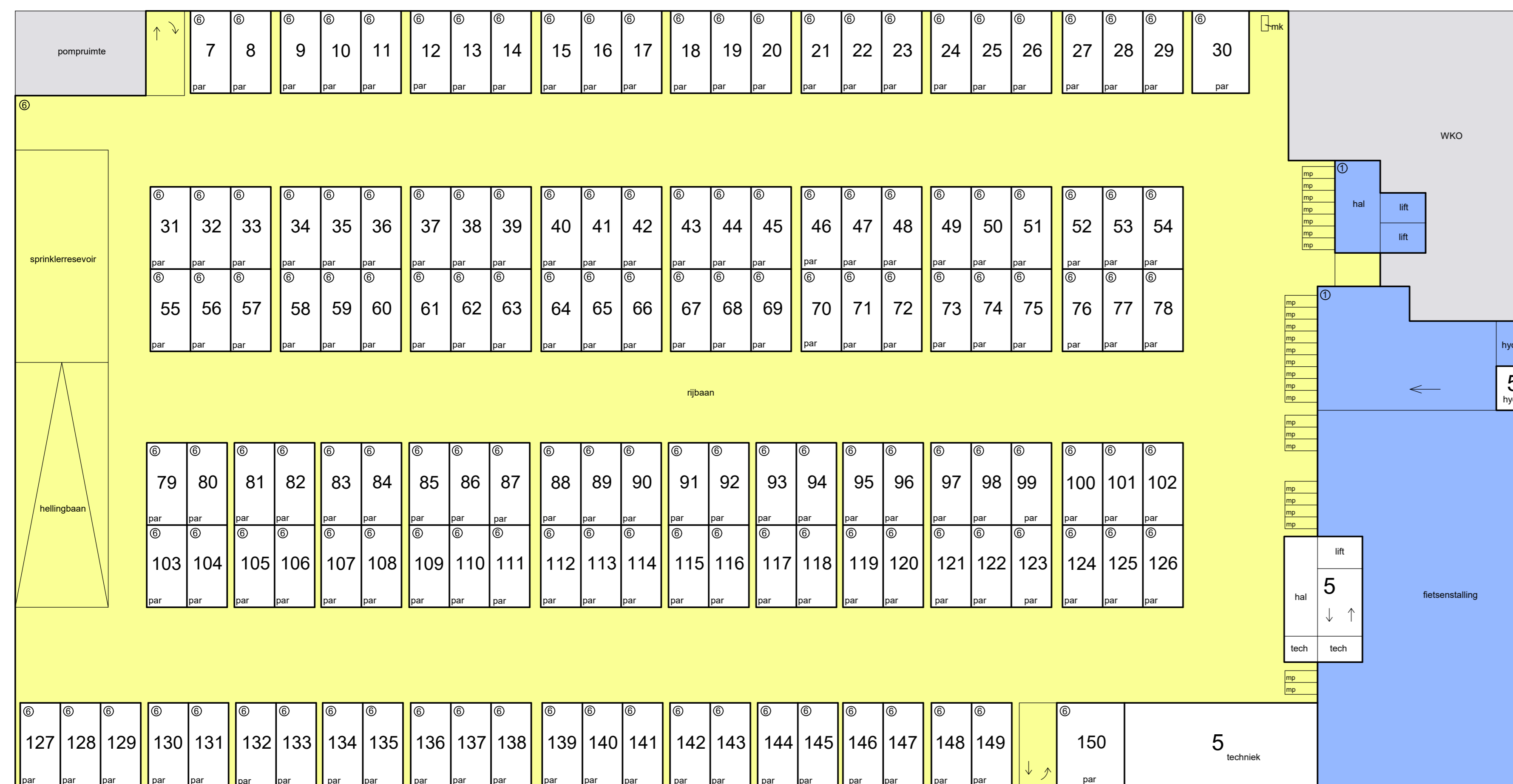

kelder

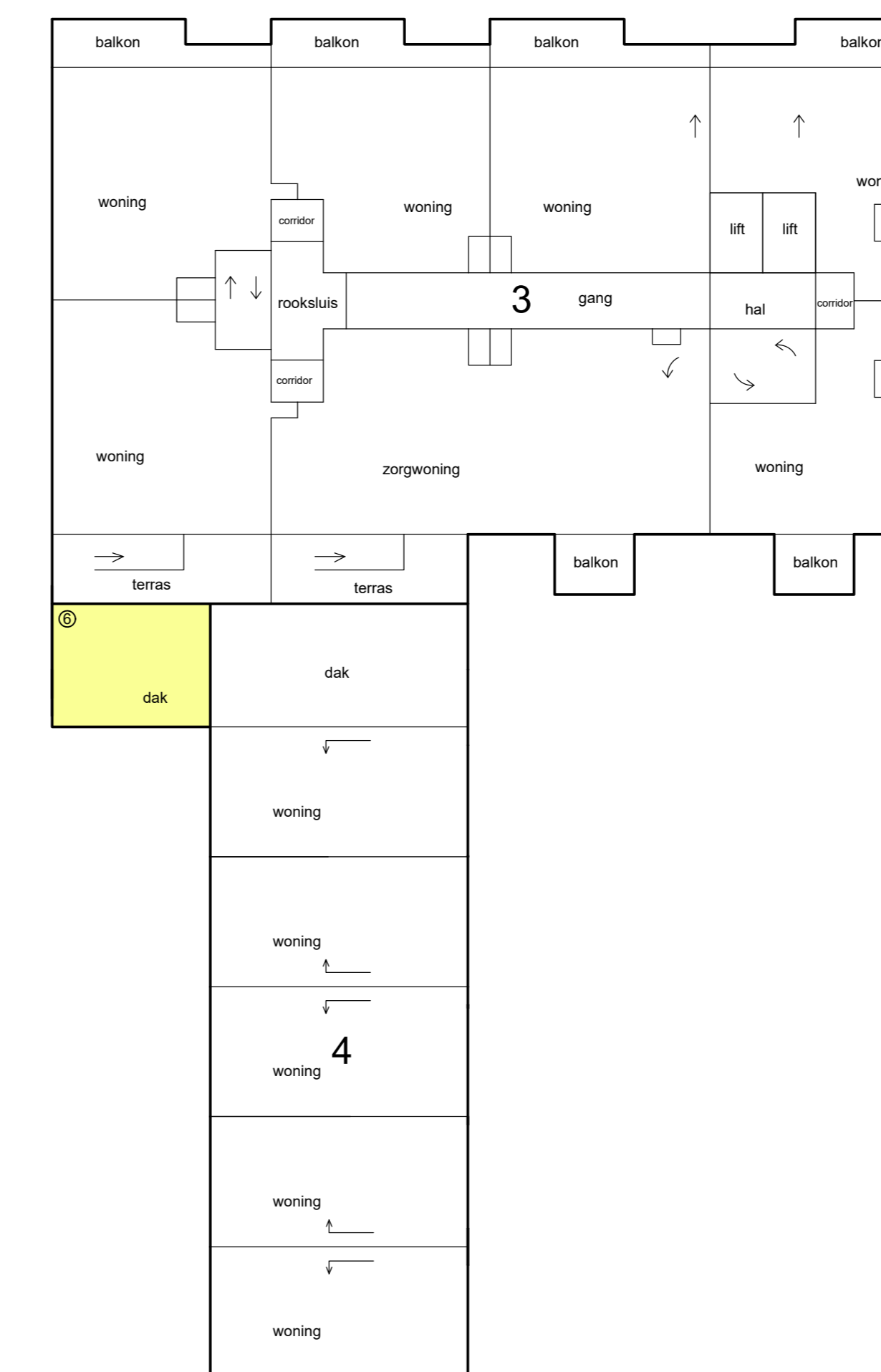

1e etage

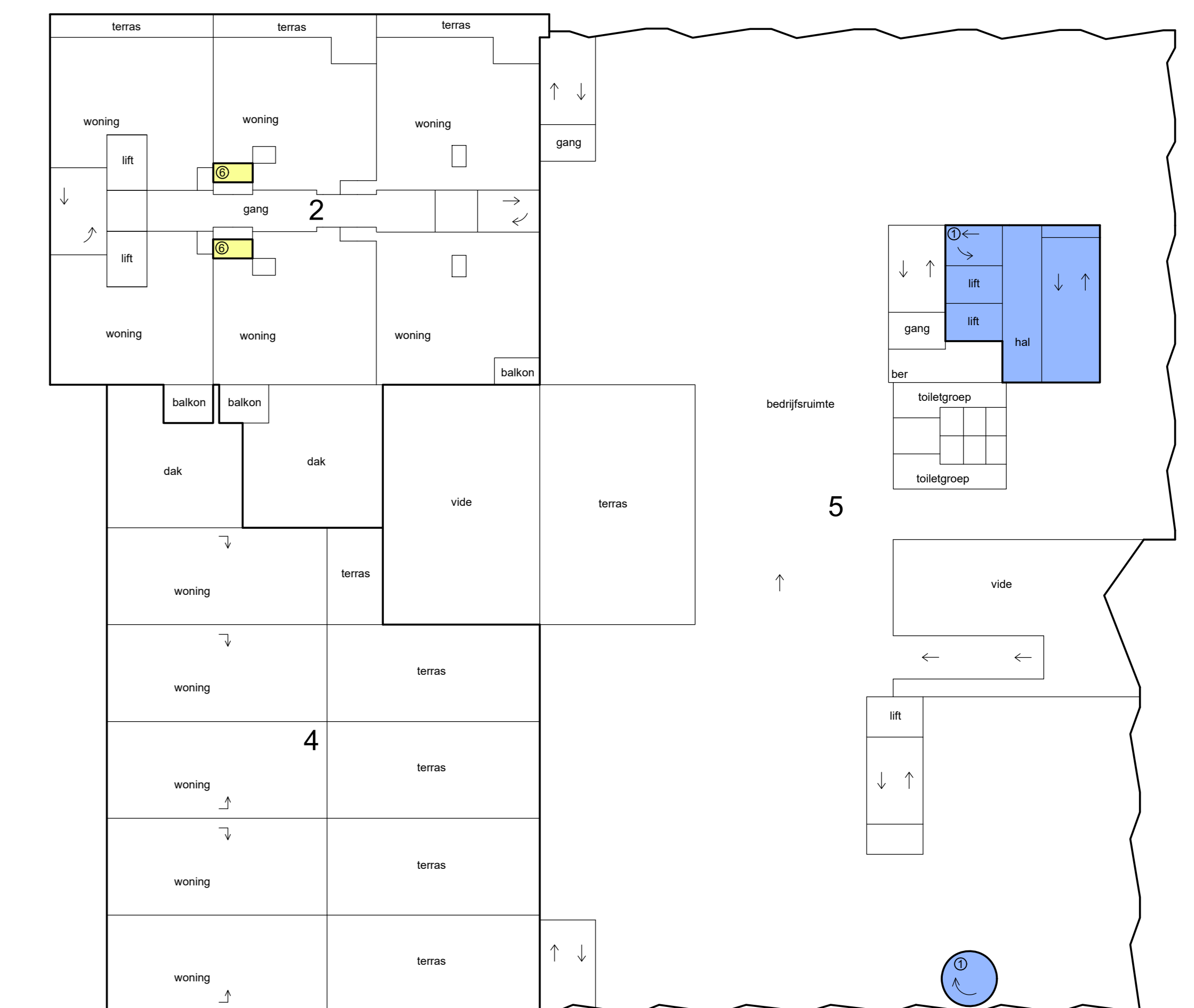

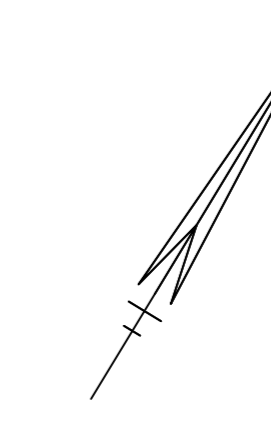

Schaal 1 : 200  
 = Gemeenschappelijk hoofdsplitsing  
 = Gemeenschappelijk ondersplitsing A1  
 = Gemeenschappelijk ondersplitsing A6  
 Tekening bestaat uit 5 bladen  
 Blad 2

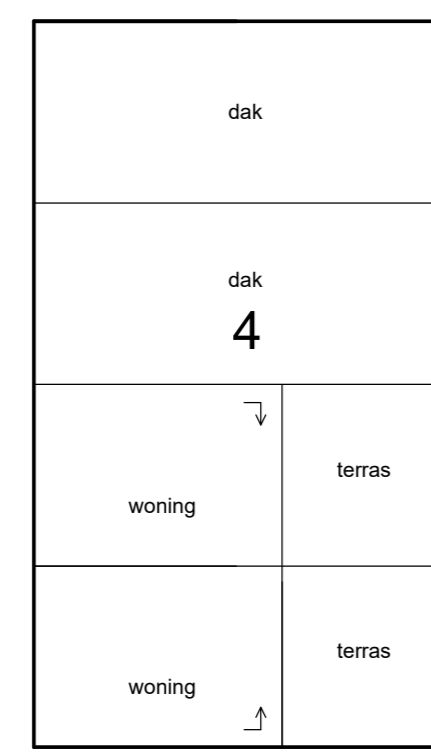
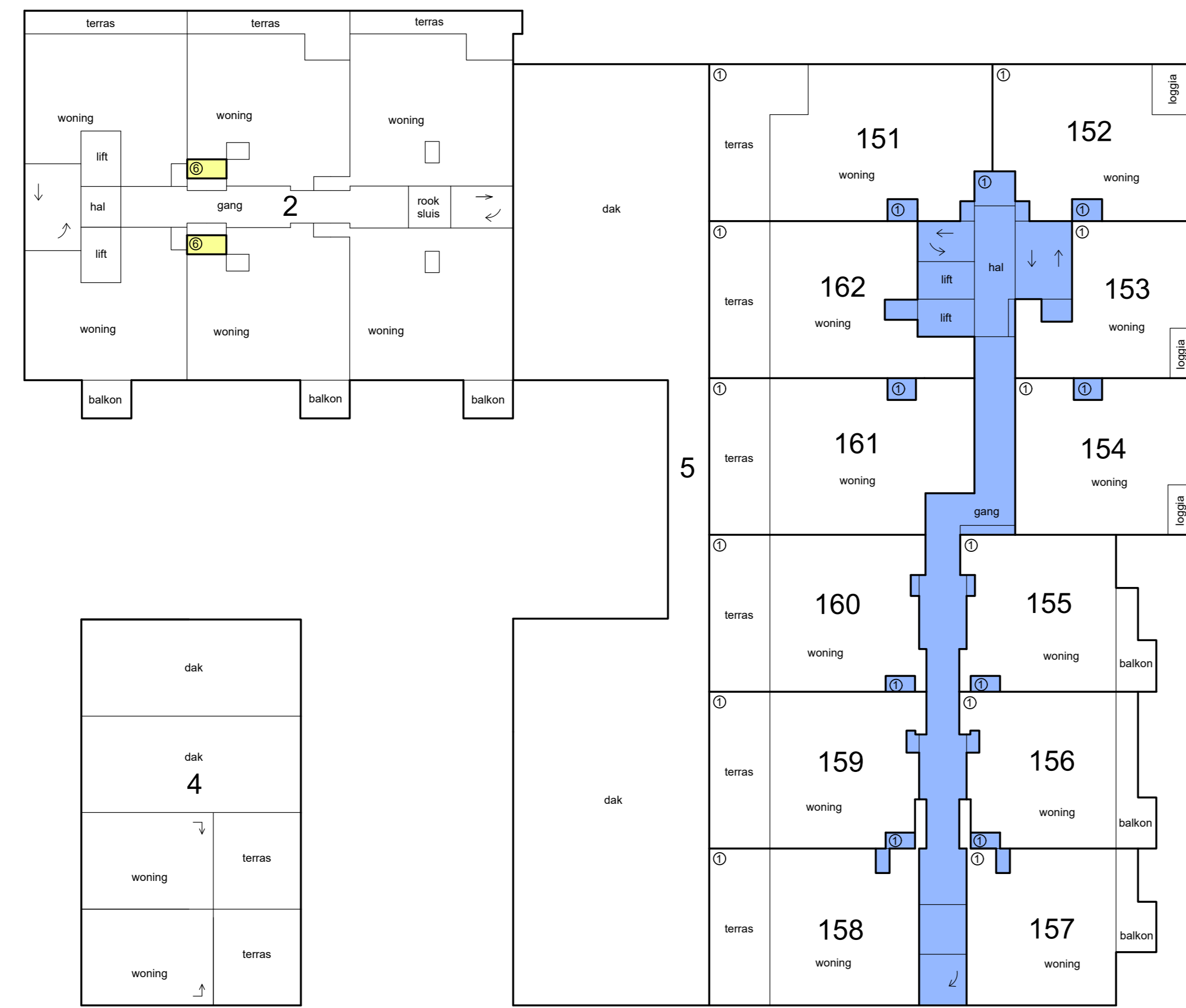
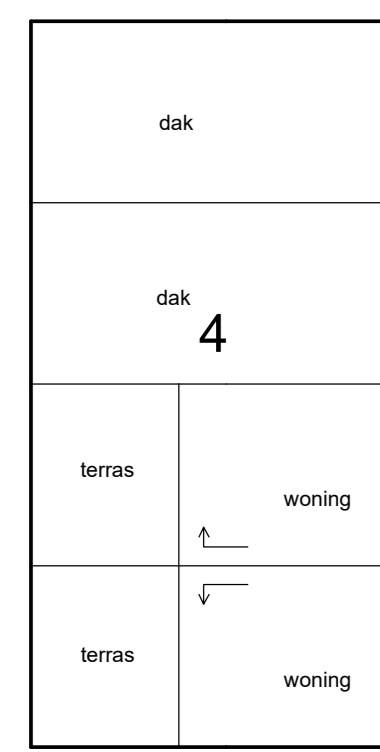
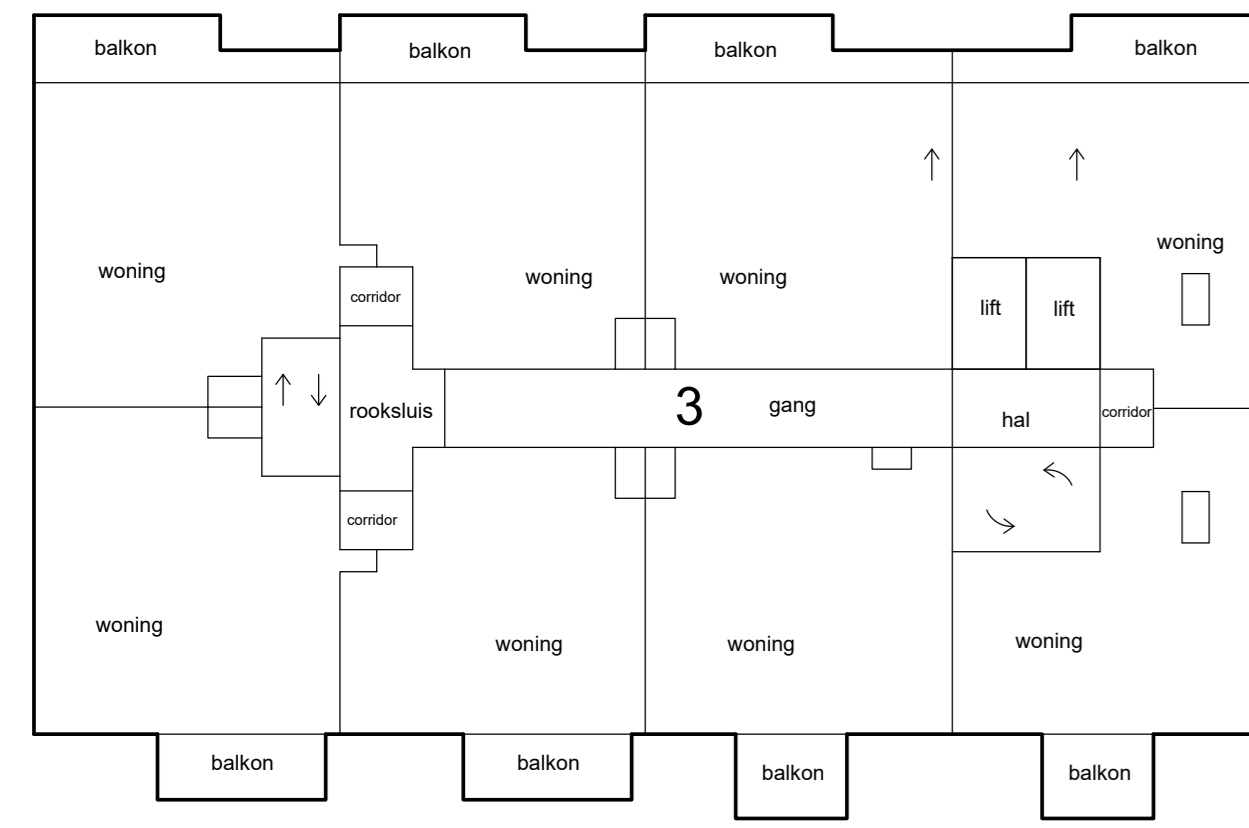

3e etage

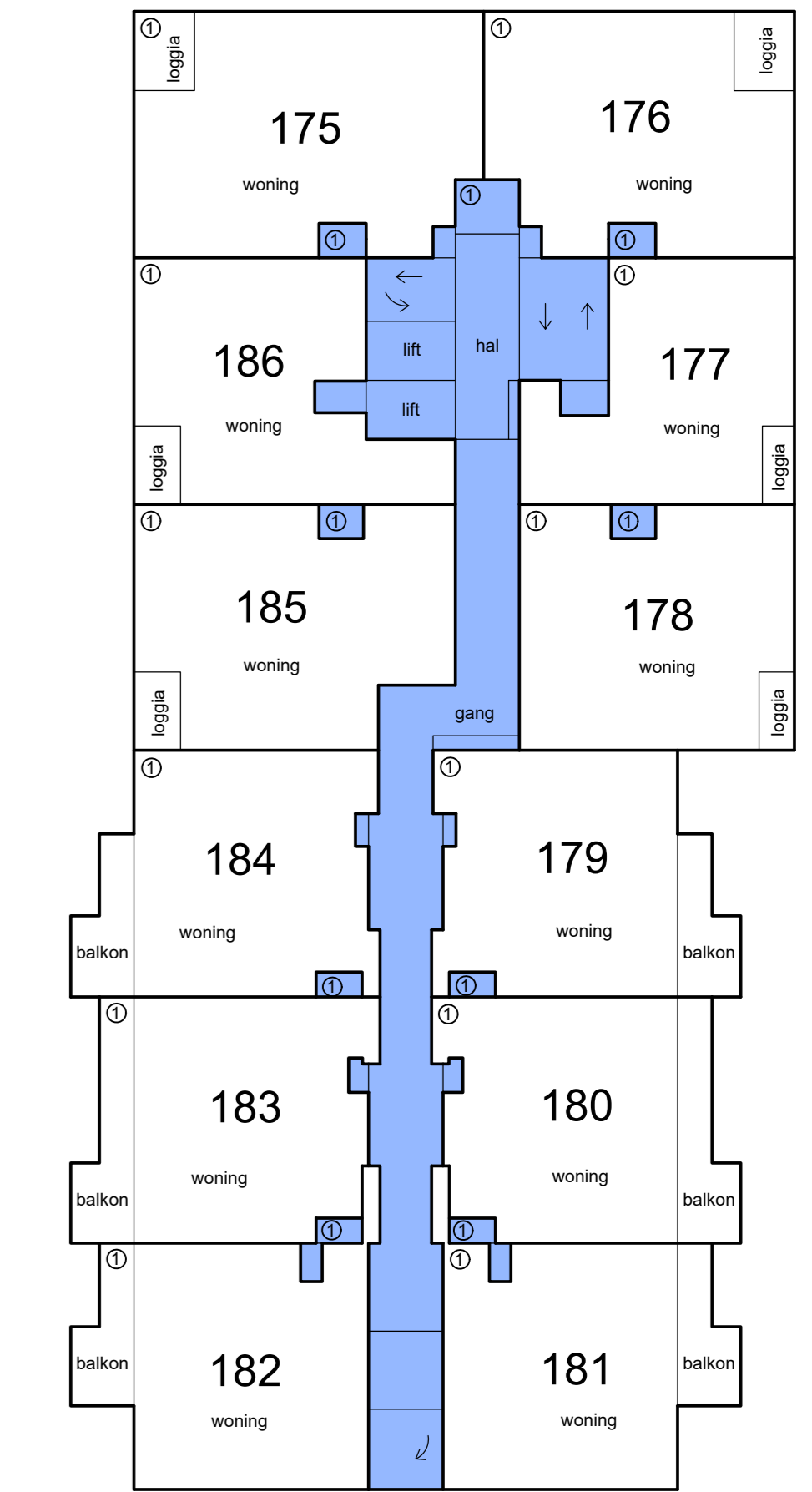
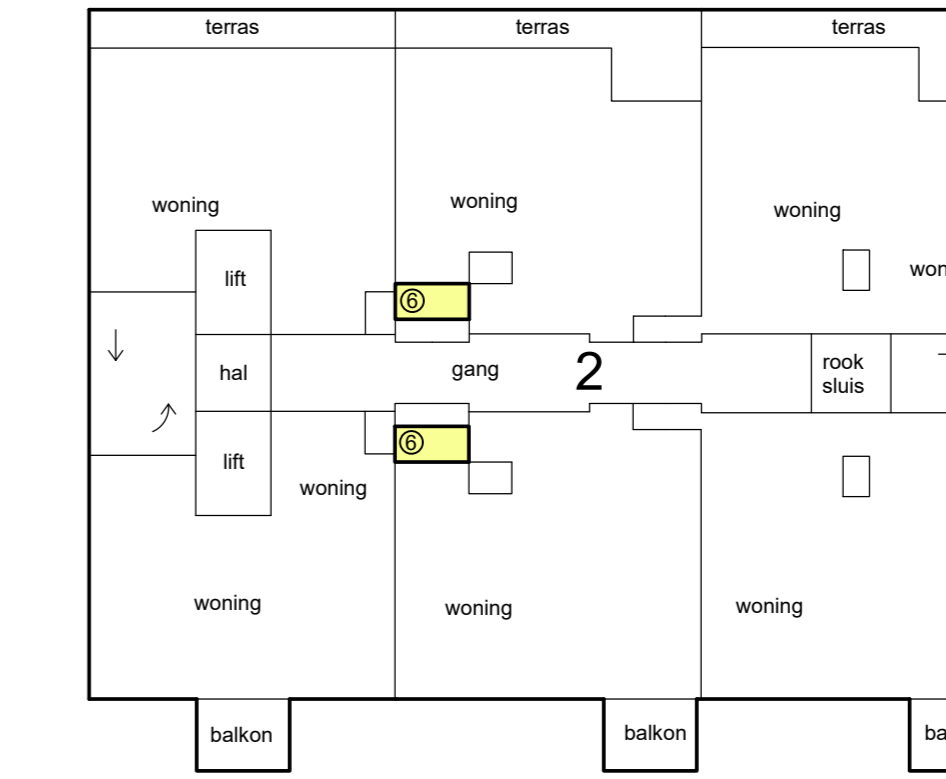
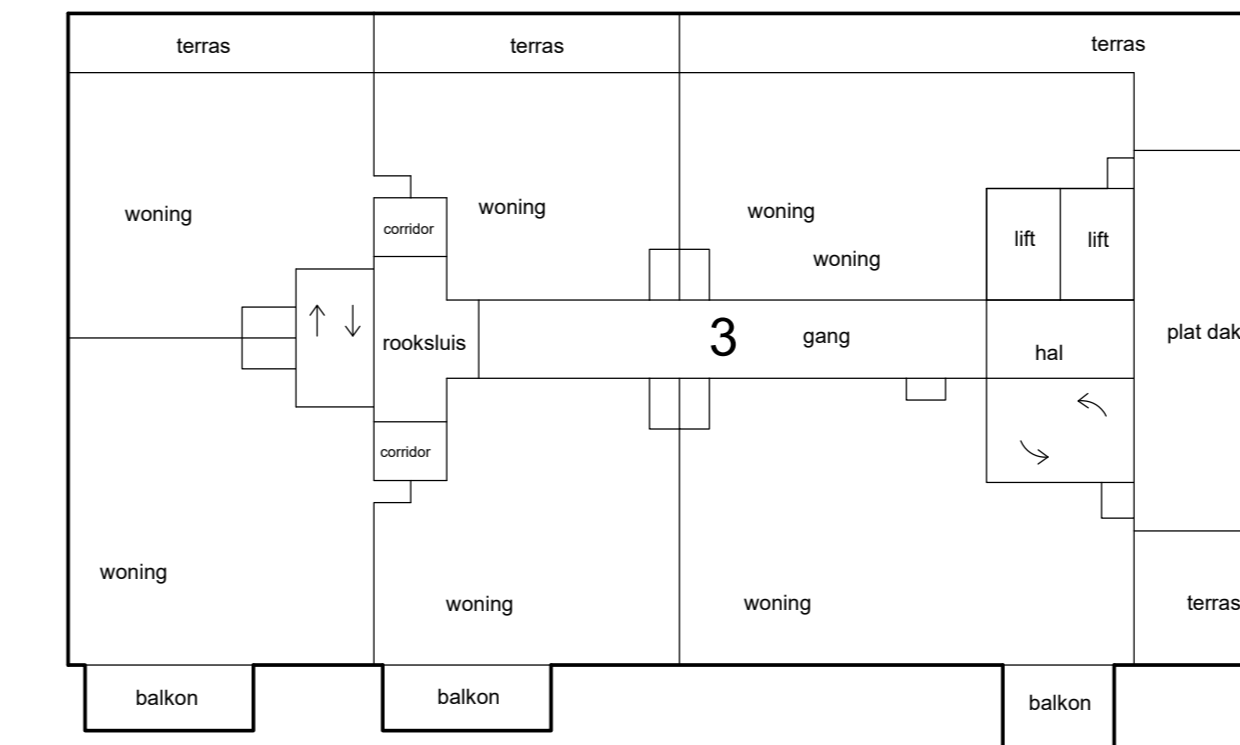

5e etage

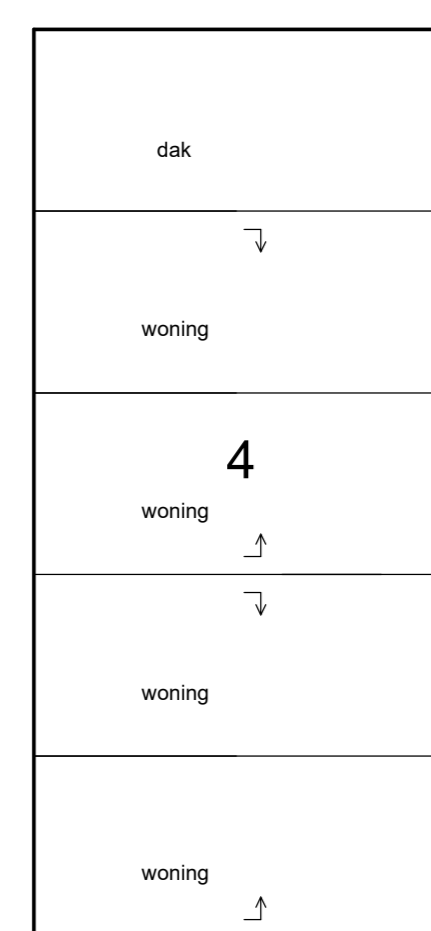
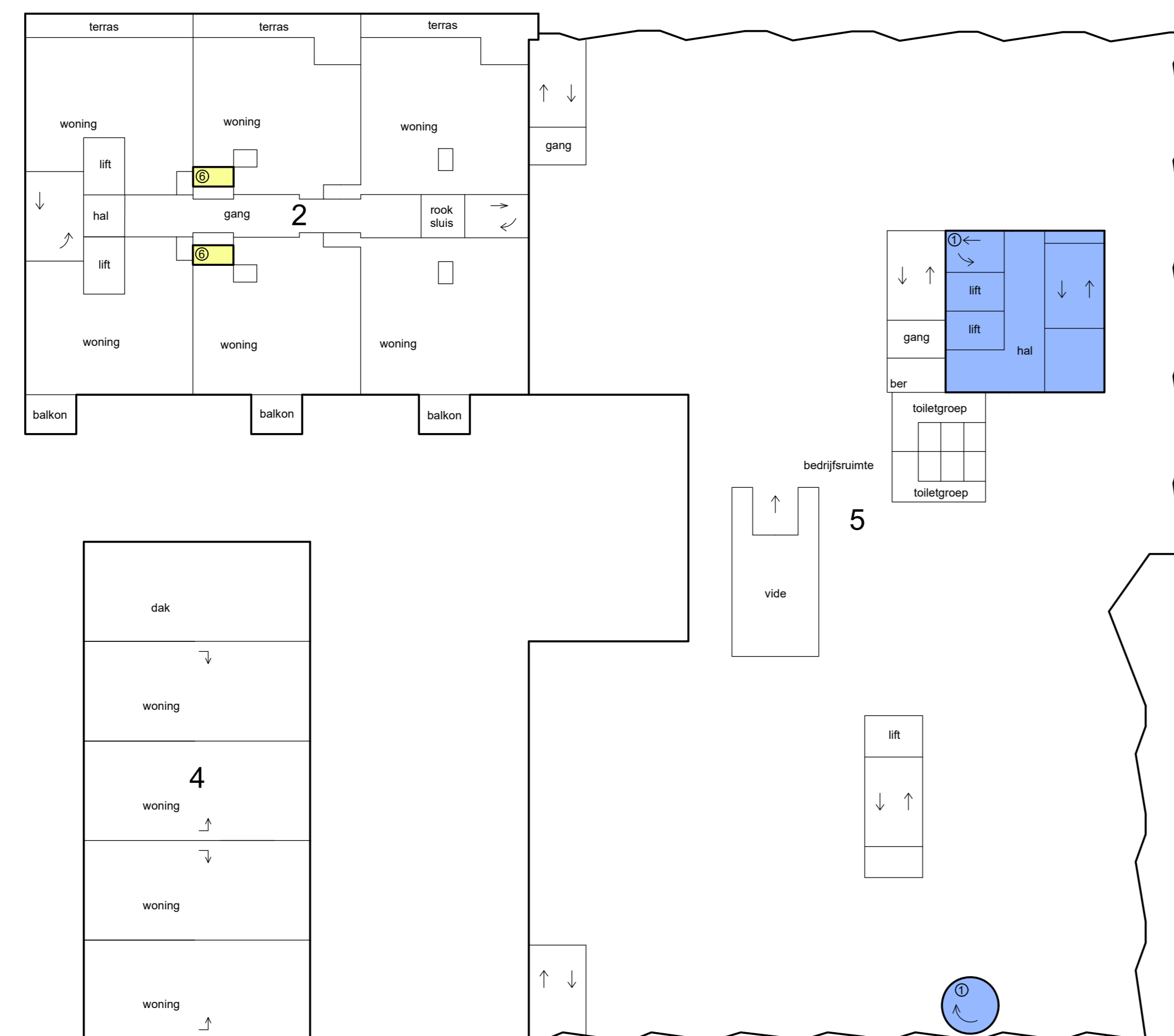
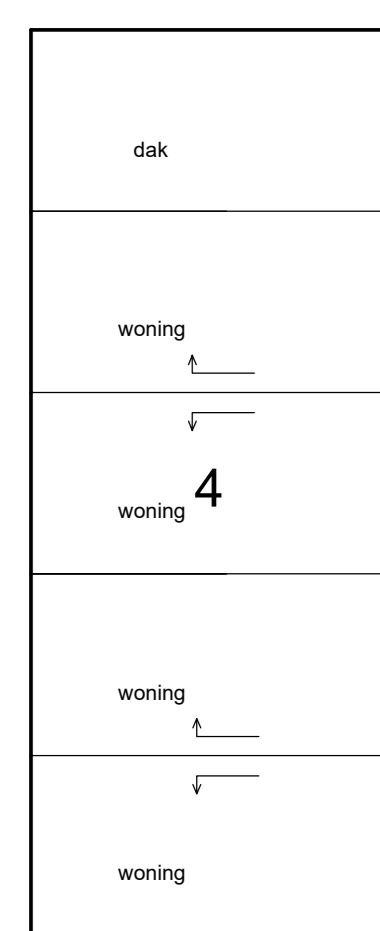
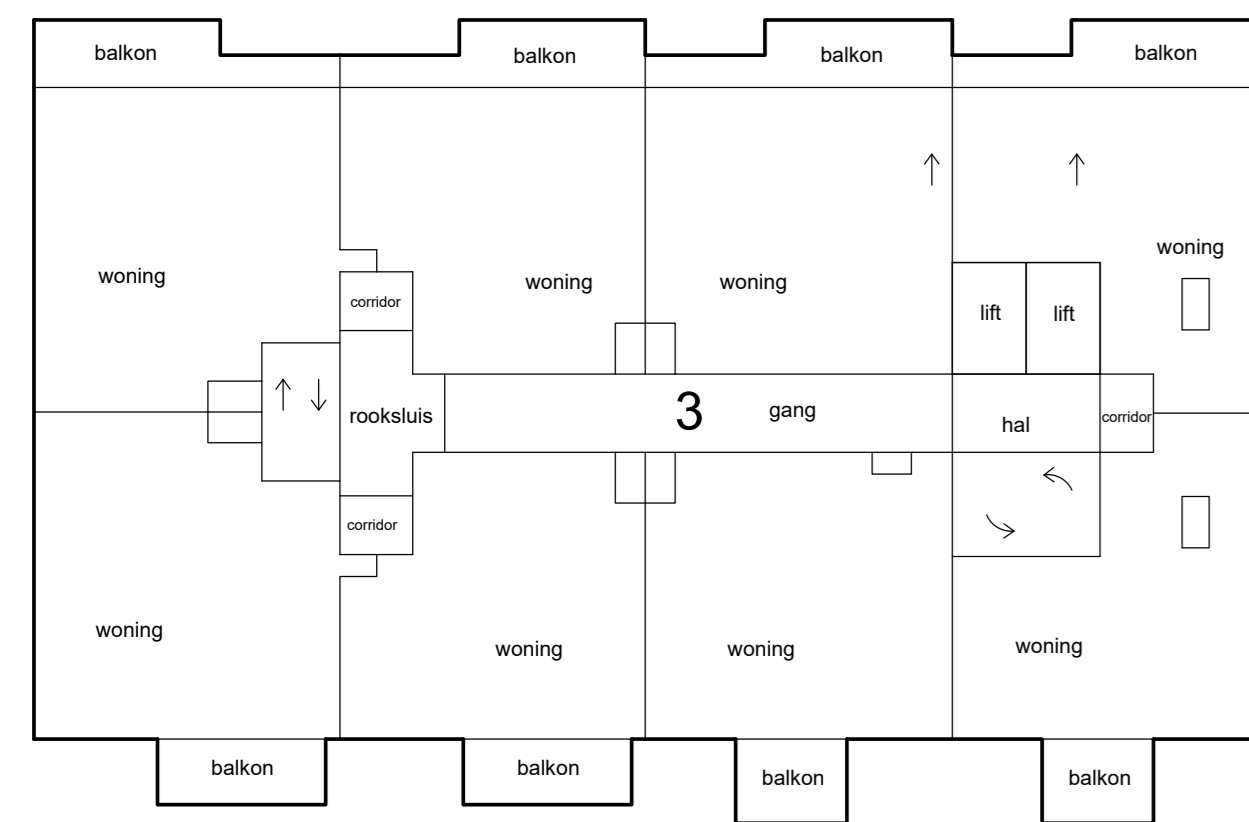

2e etage

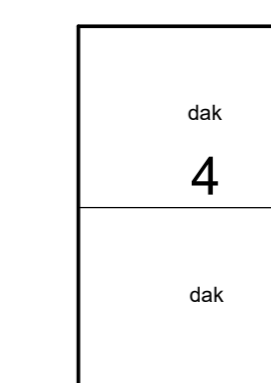
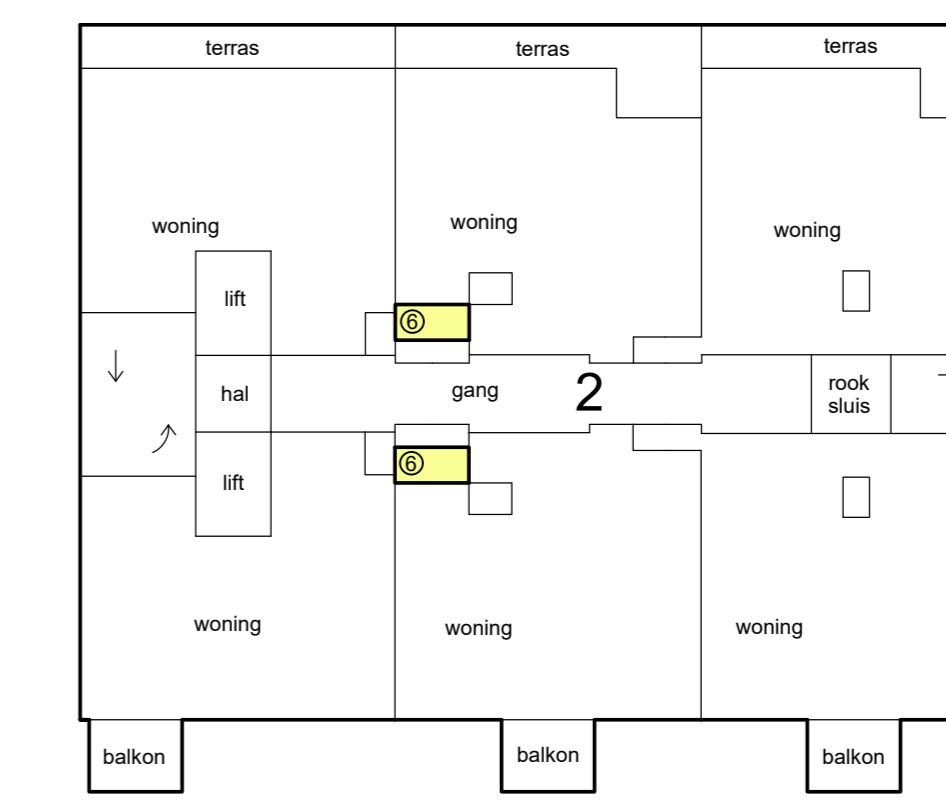
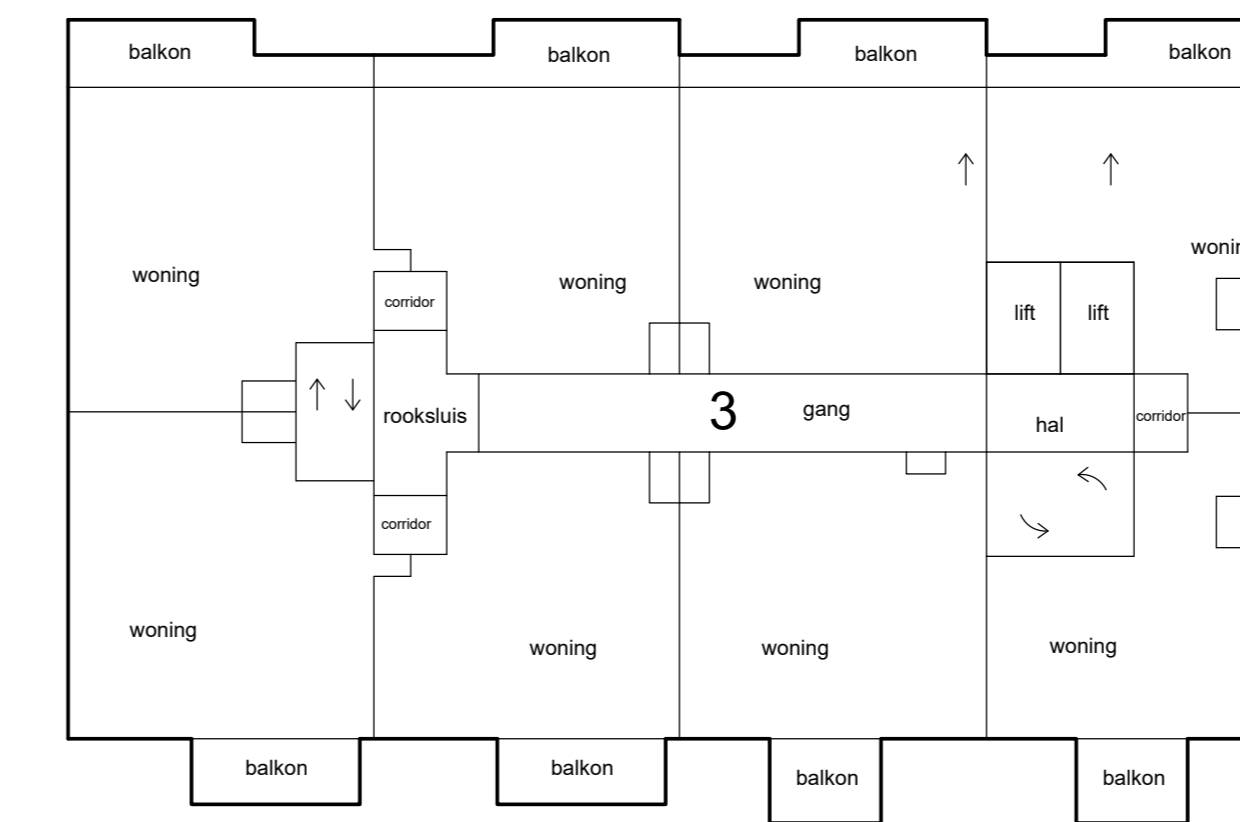

4e etage

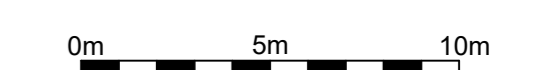
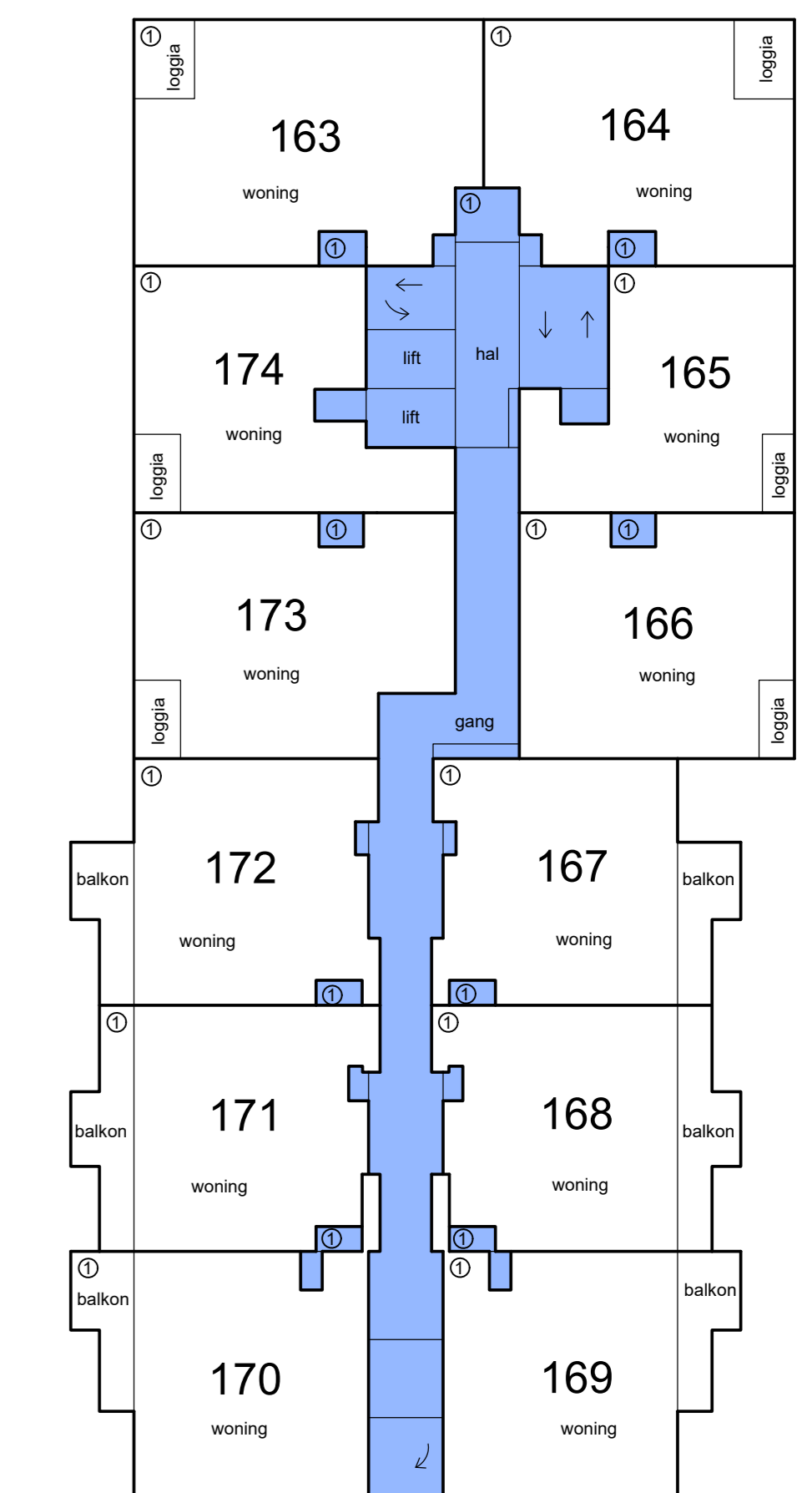

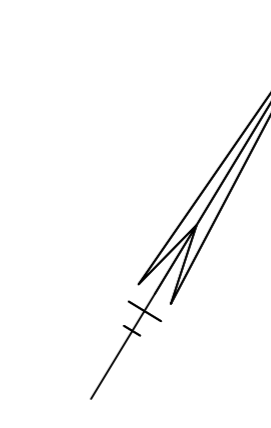

- Schaal 1 : 200
- = Gemeenschappelijk hoofdsplitsing
  - = Gemeenschappelijk ondersplitsing A1
  - = Gemeenschappelijk ondersplitsing A6
- Tekening bestaat uit 5 bladen  
 Blad 3

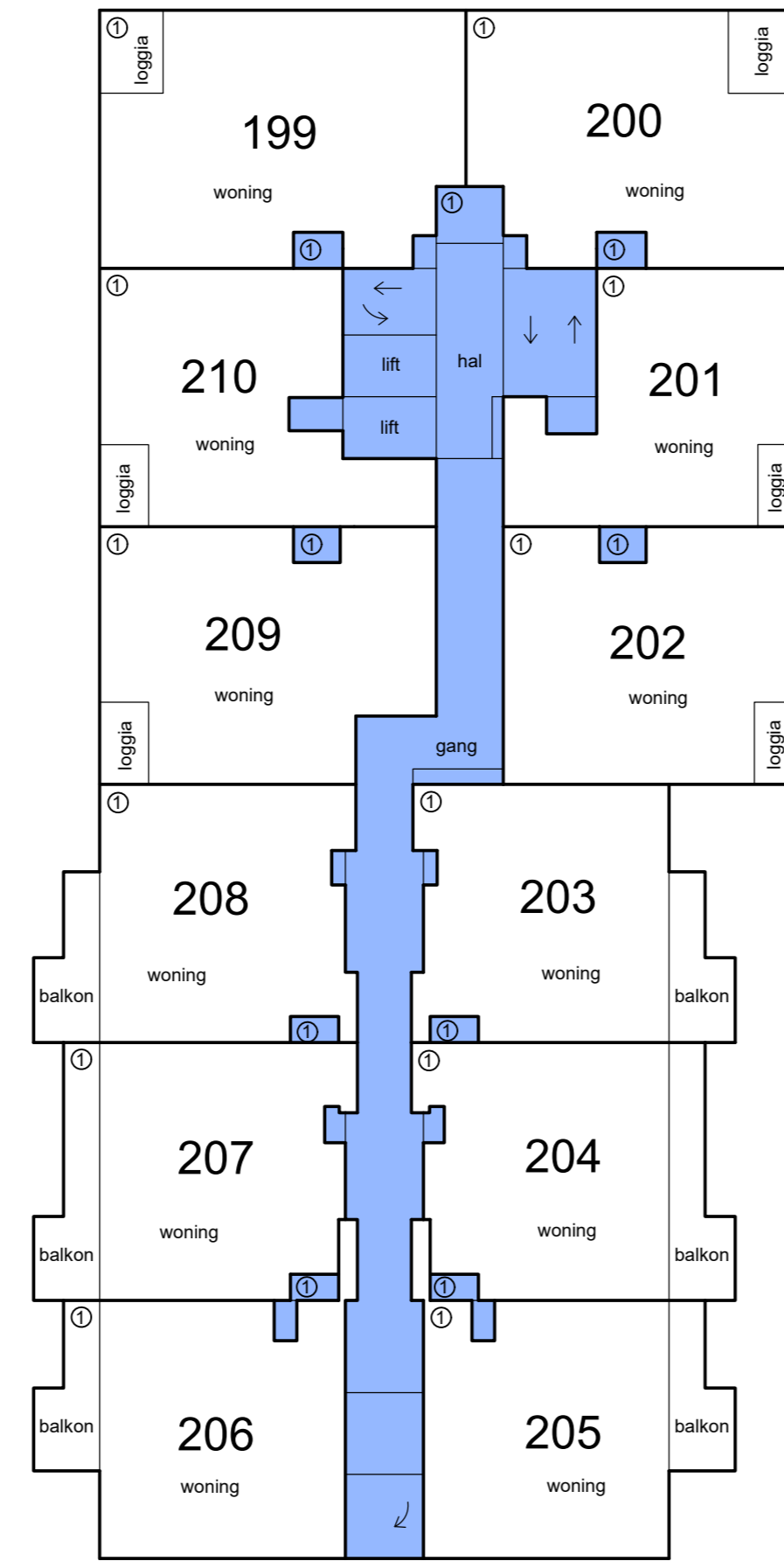
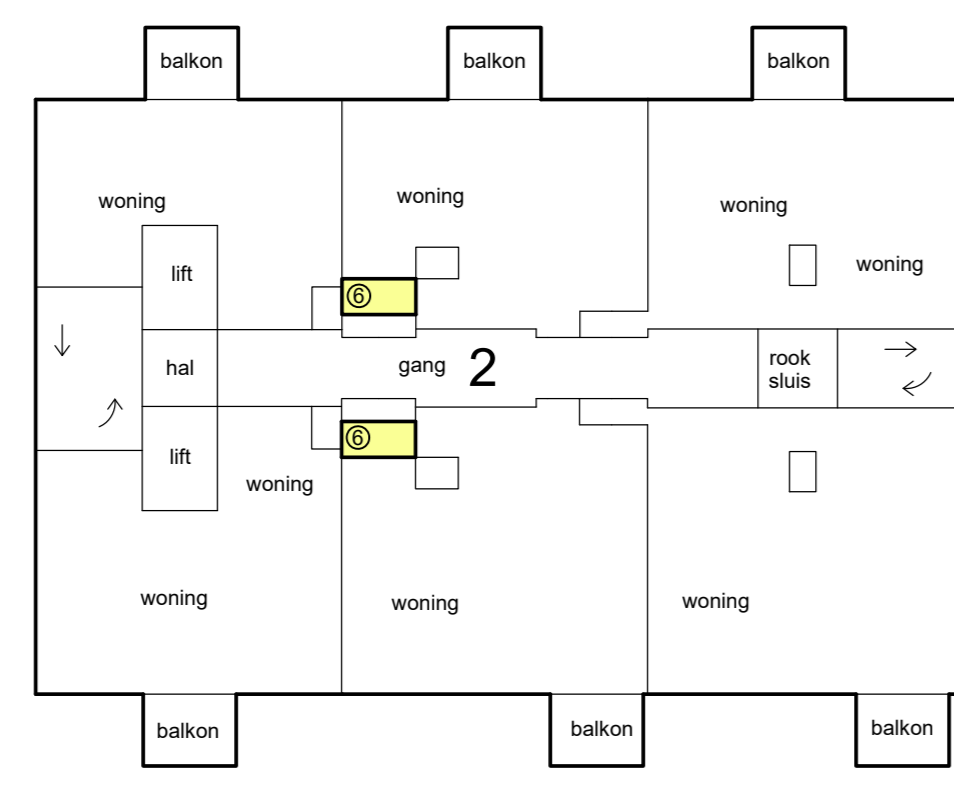
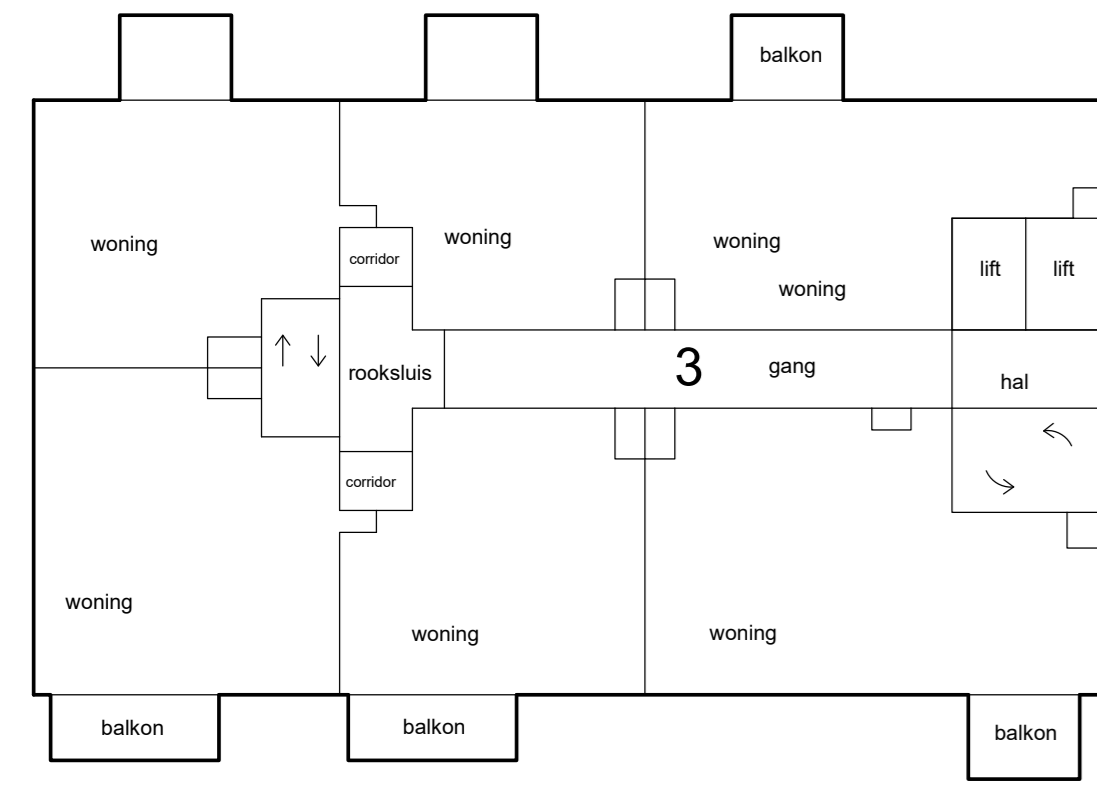

7e etage

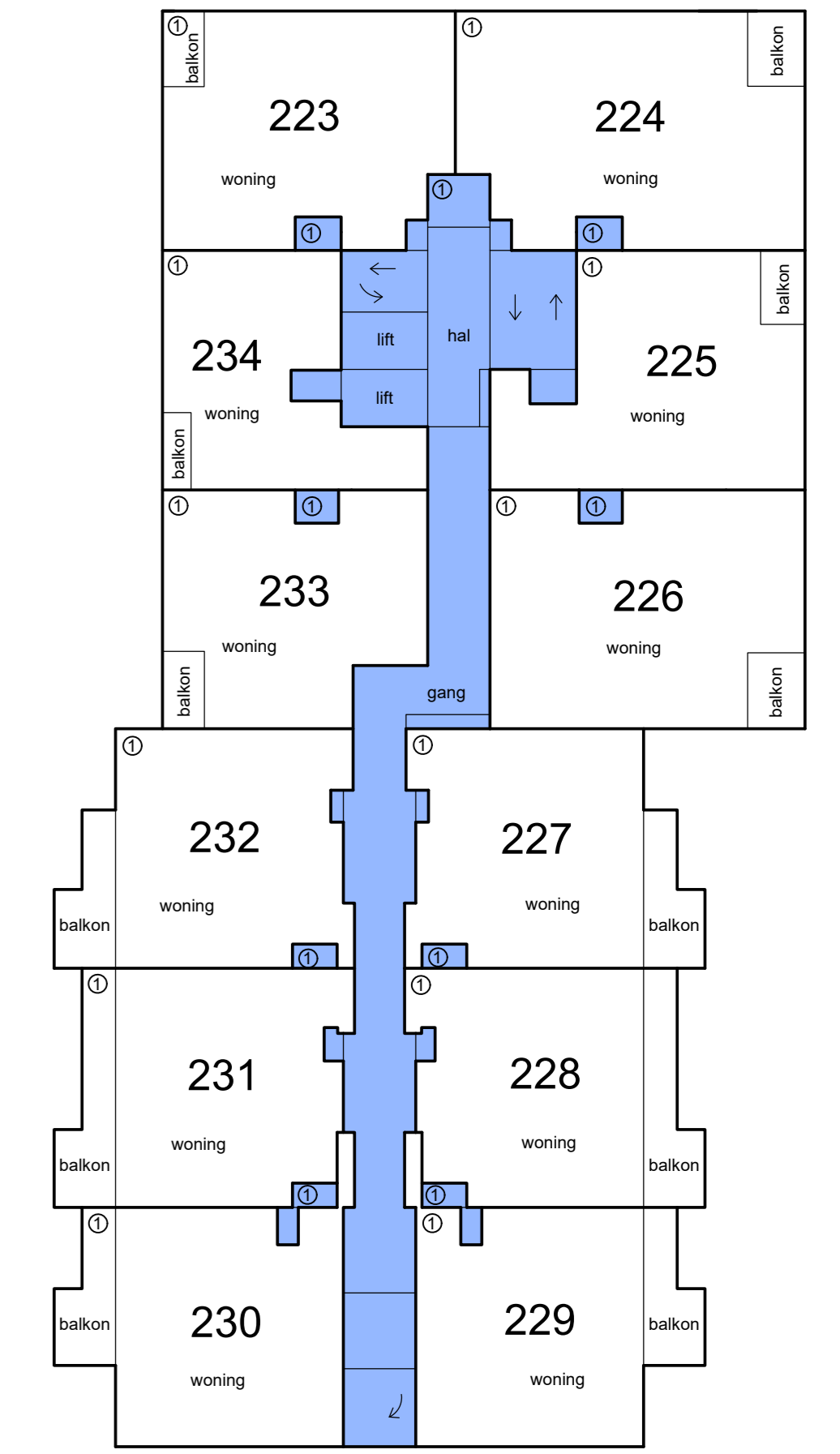
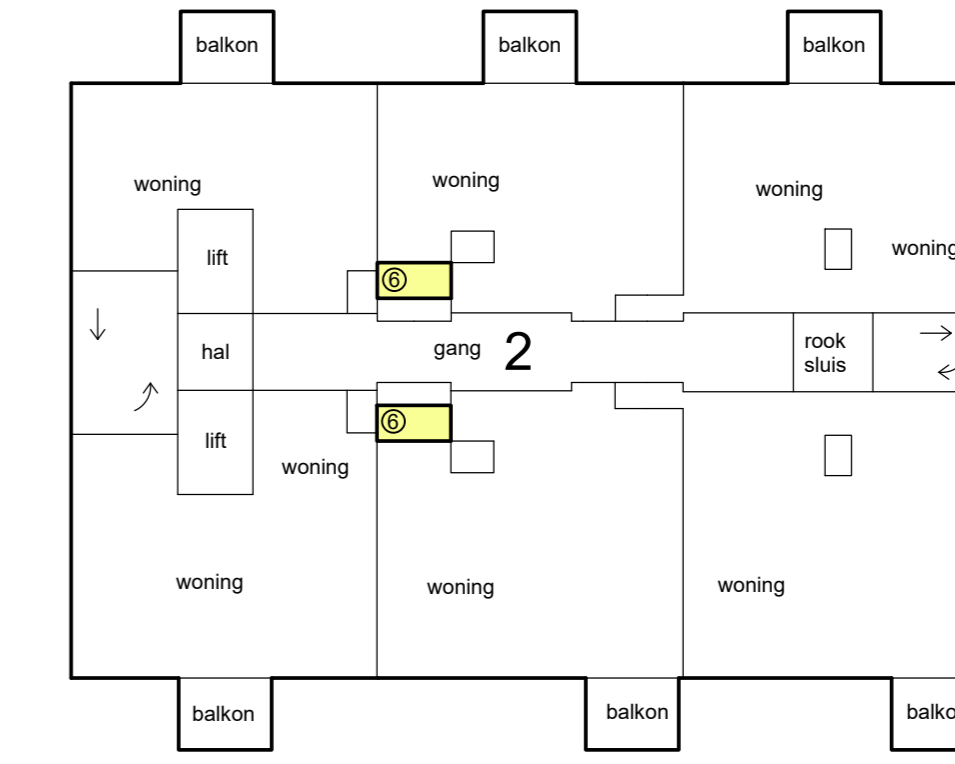

9e etage

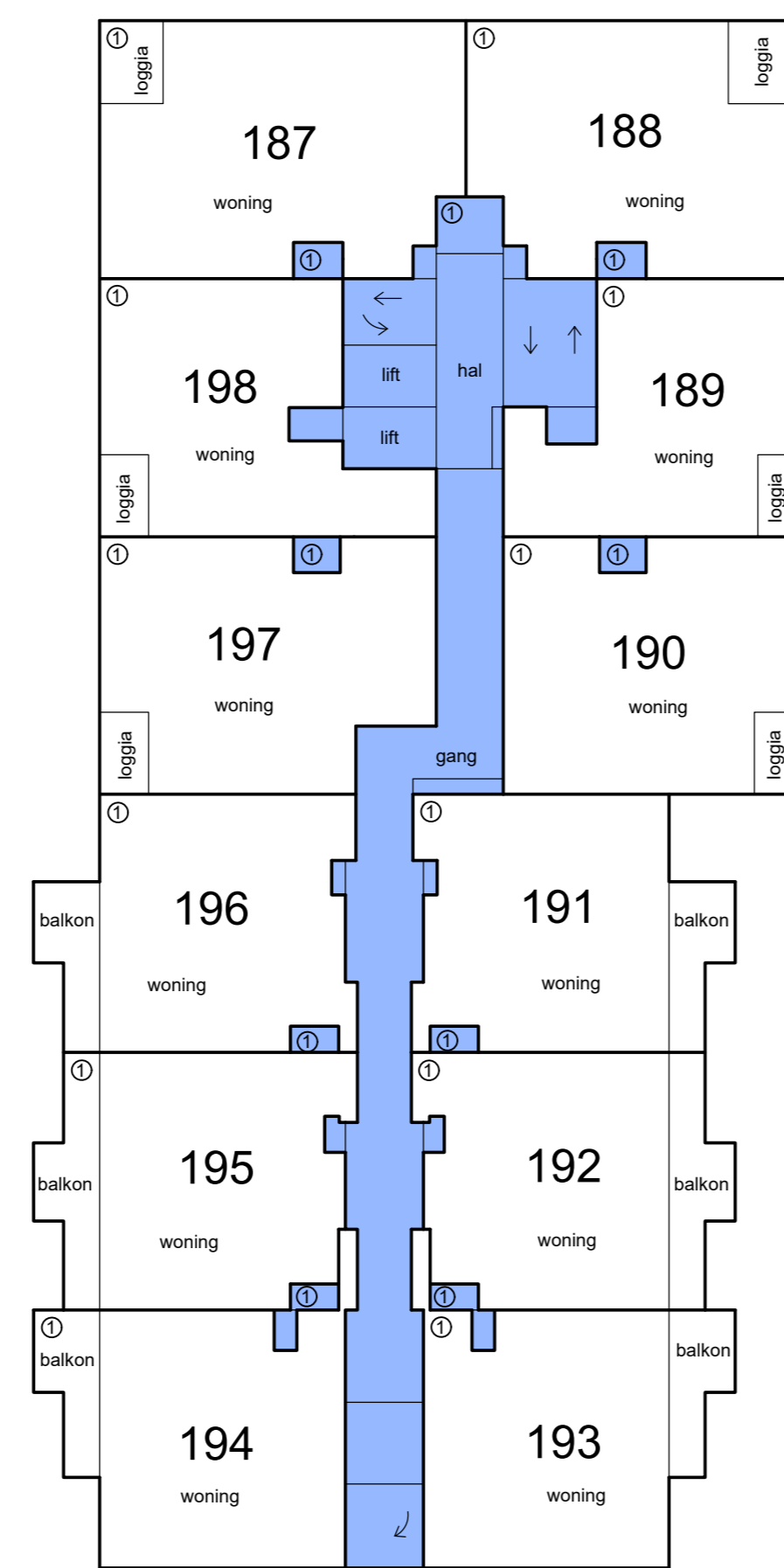
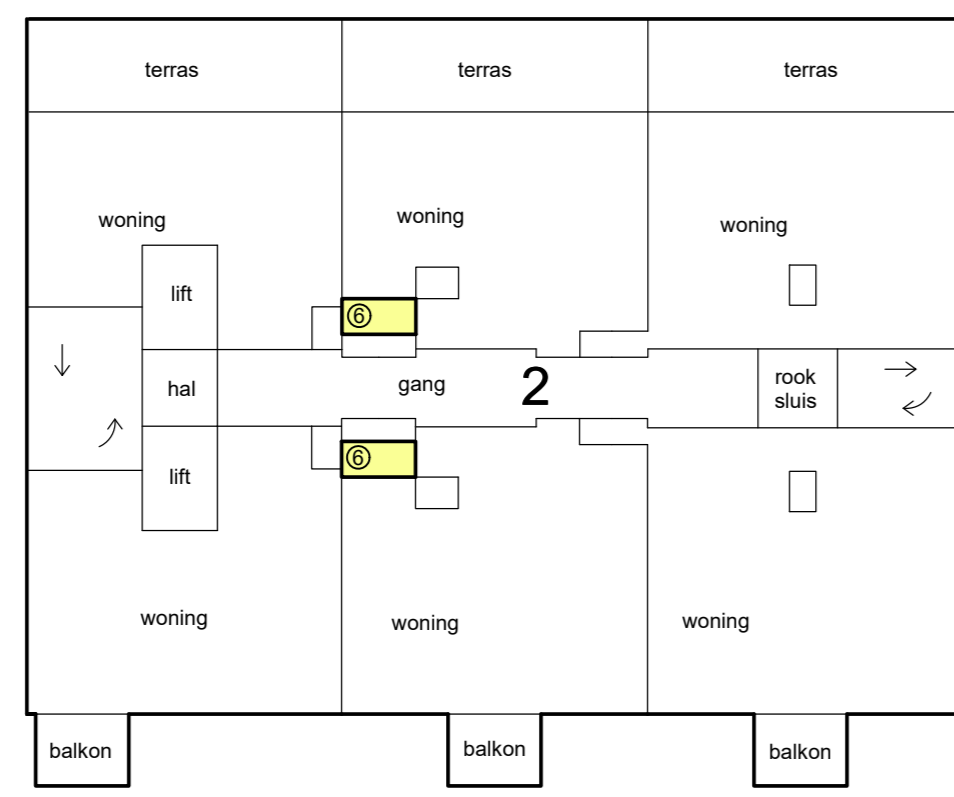
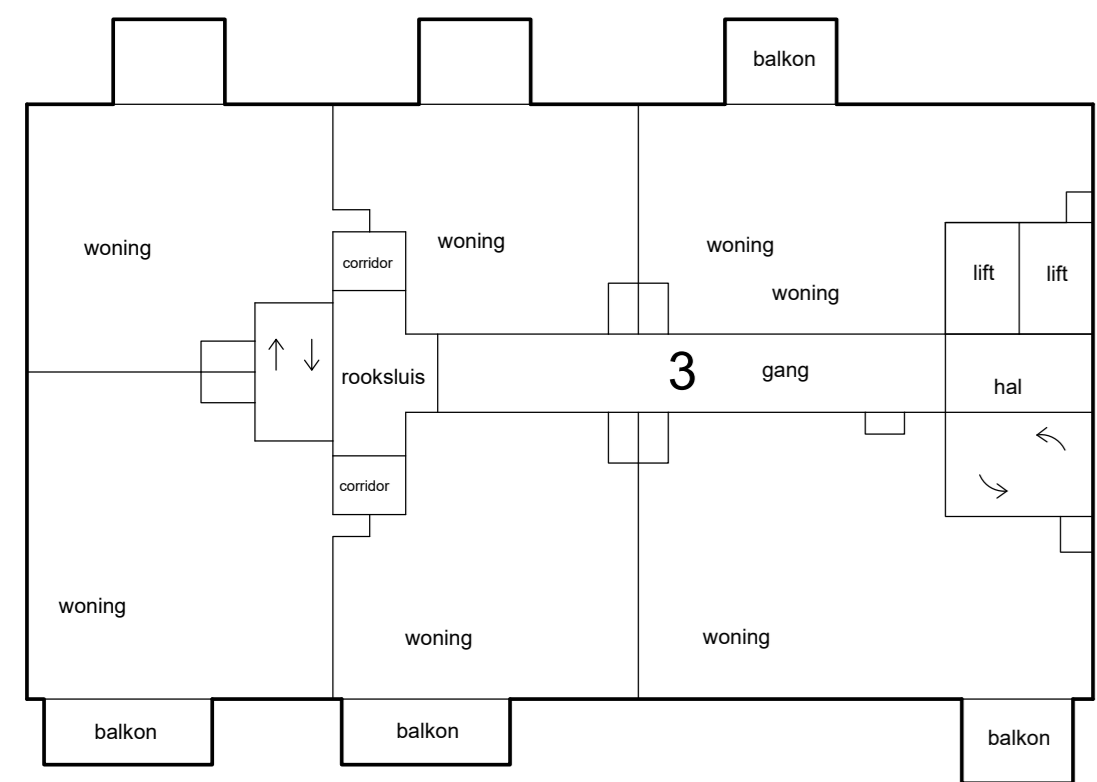

6e etage

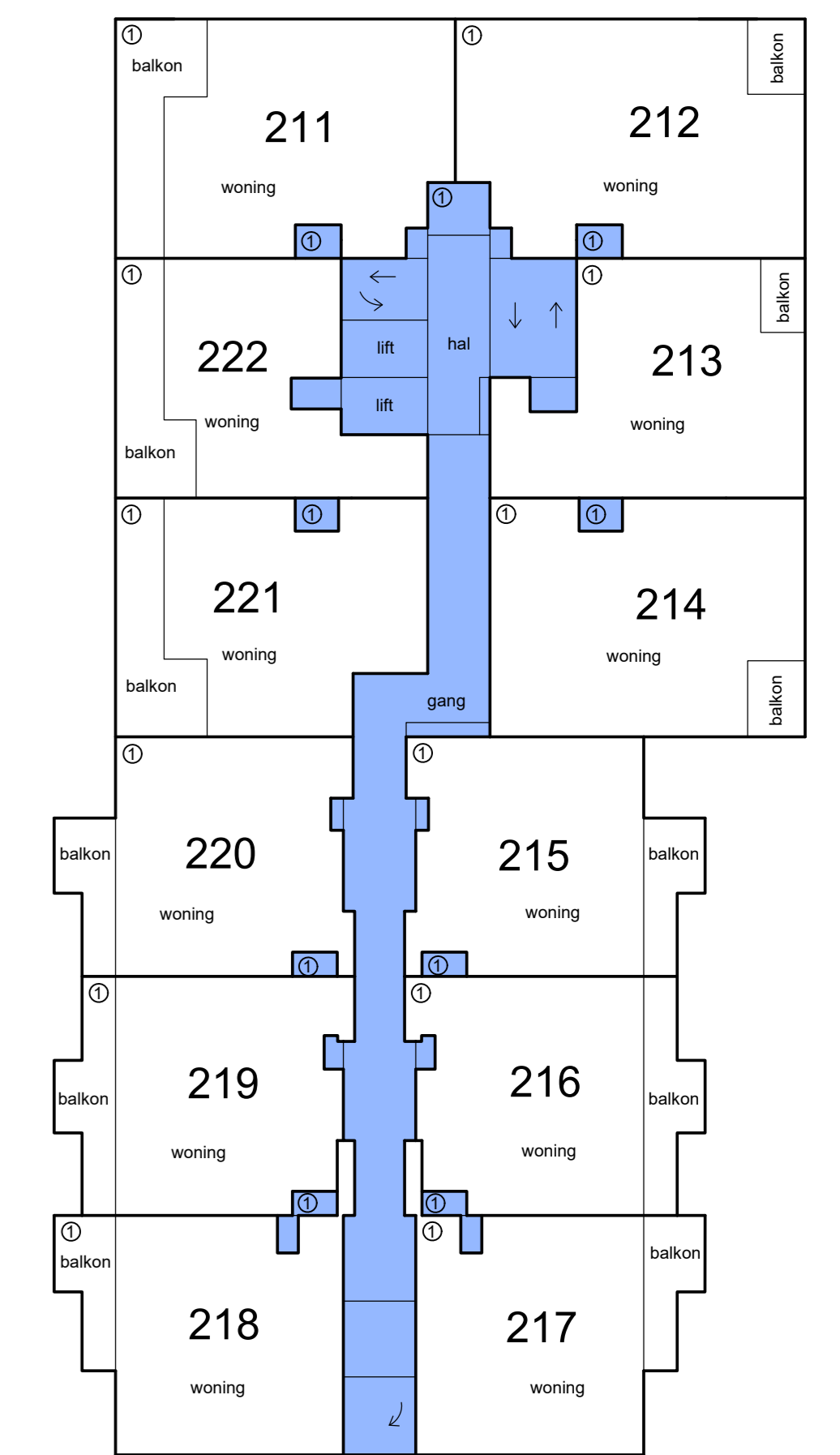
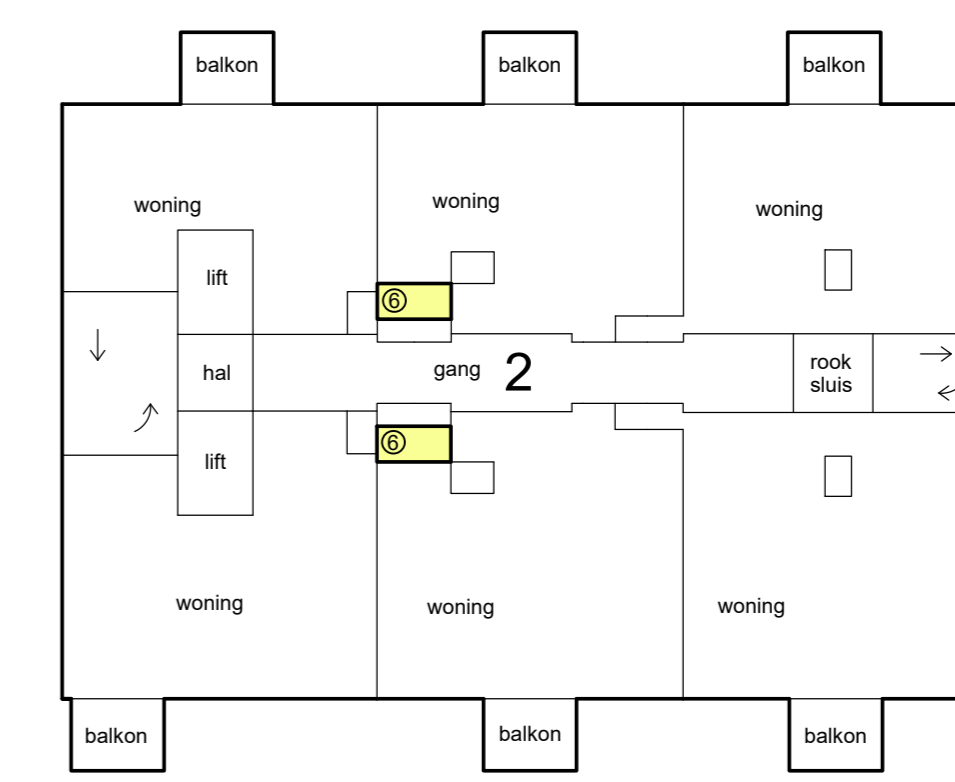
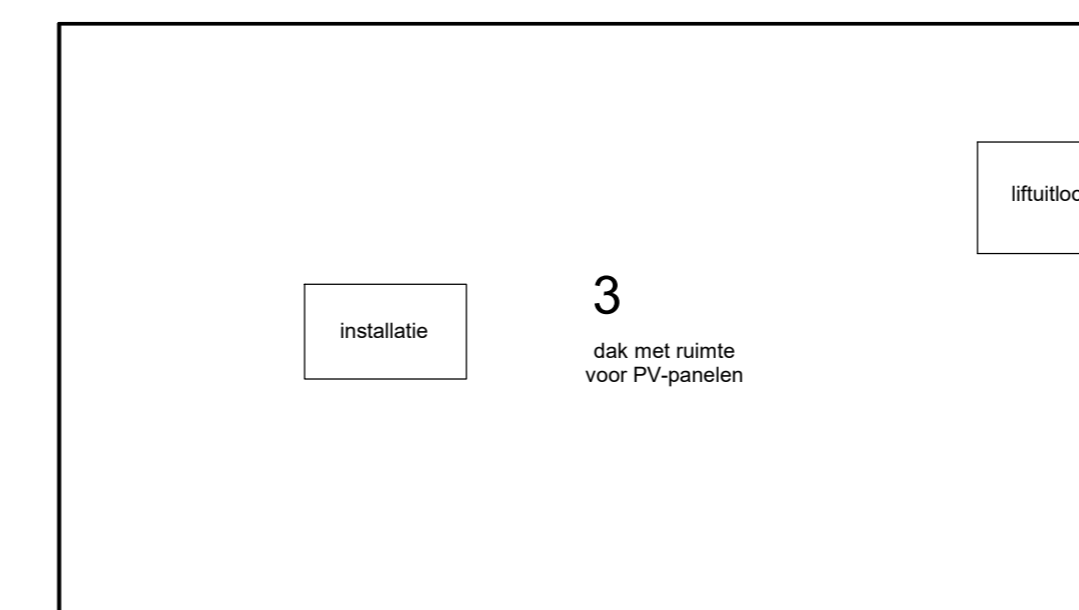

8e etage

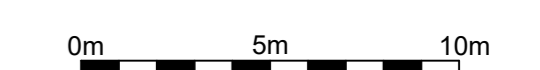

- Schaal 1 : 200
- = Gemeenschappelijk hoofdsplitsing
  - = Gemeenschappelijk ondersplitsing A1
  - = Gemeenschappelijk ondersplitsing A6
- Tekening bestaat uit 5 bladen  
 Blad 4

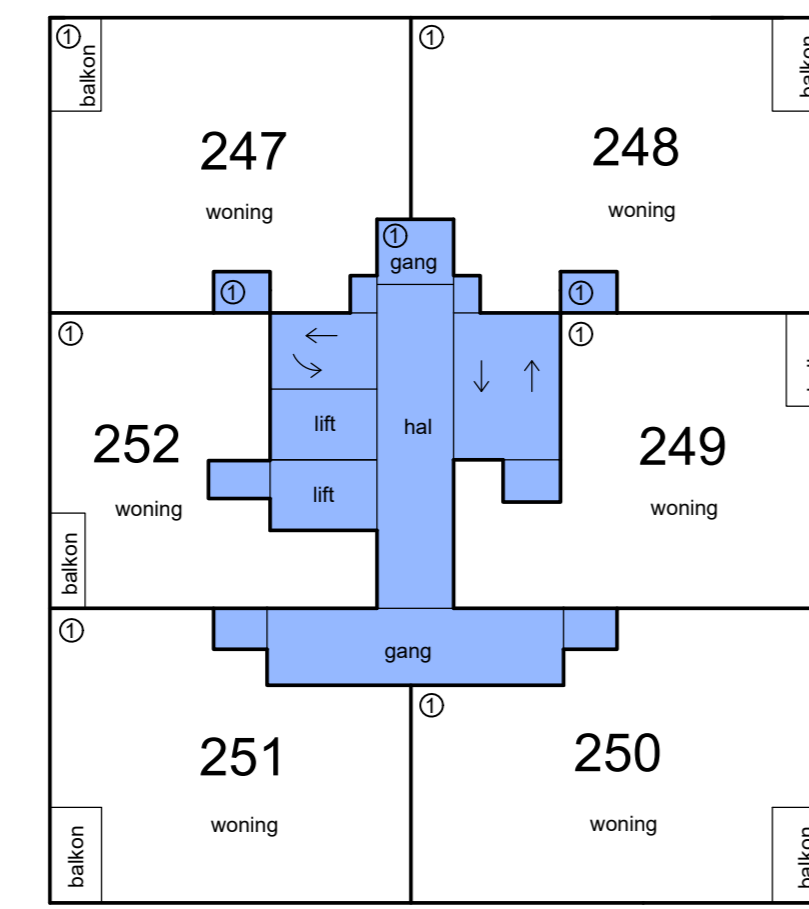

12e etage

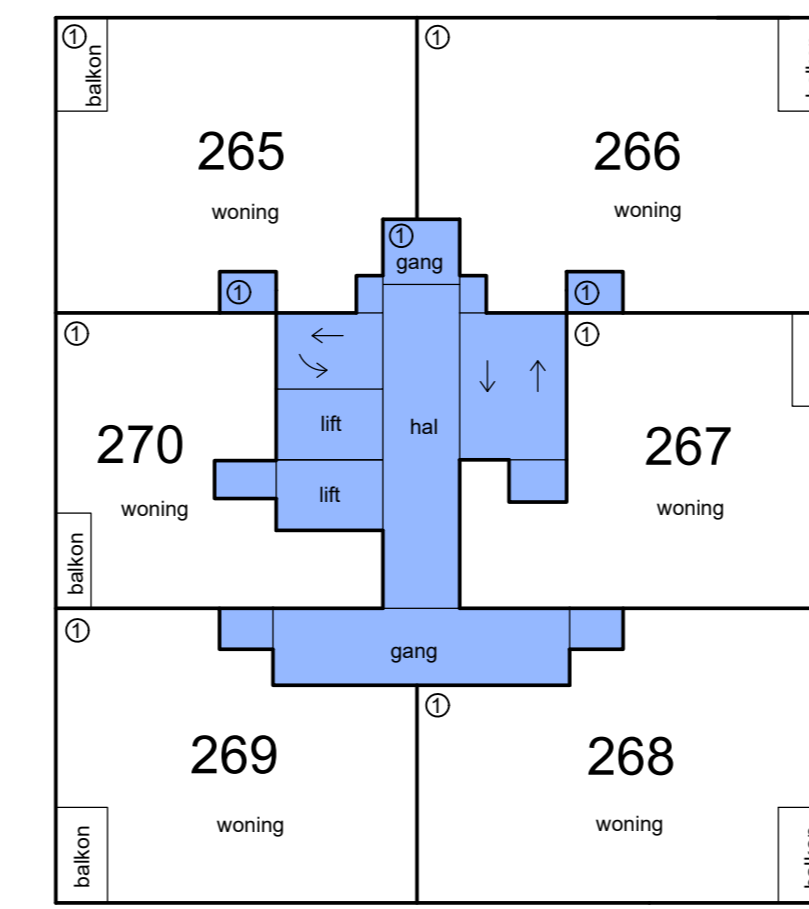

15e etage

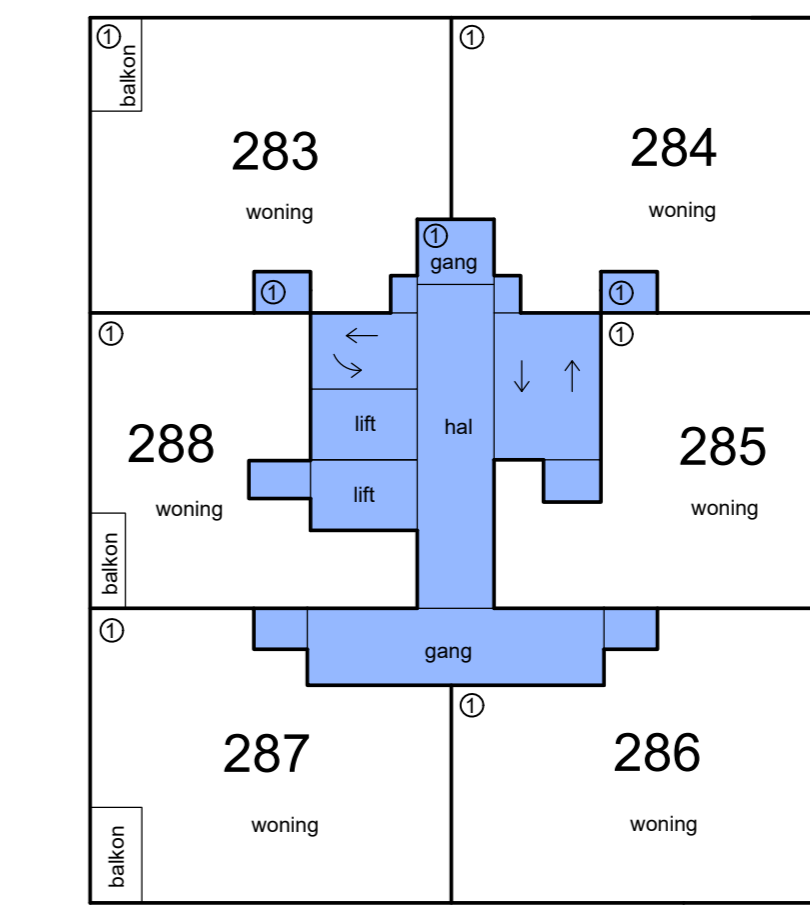

18e etage

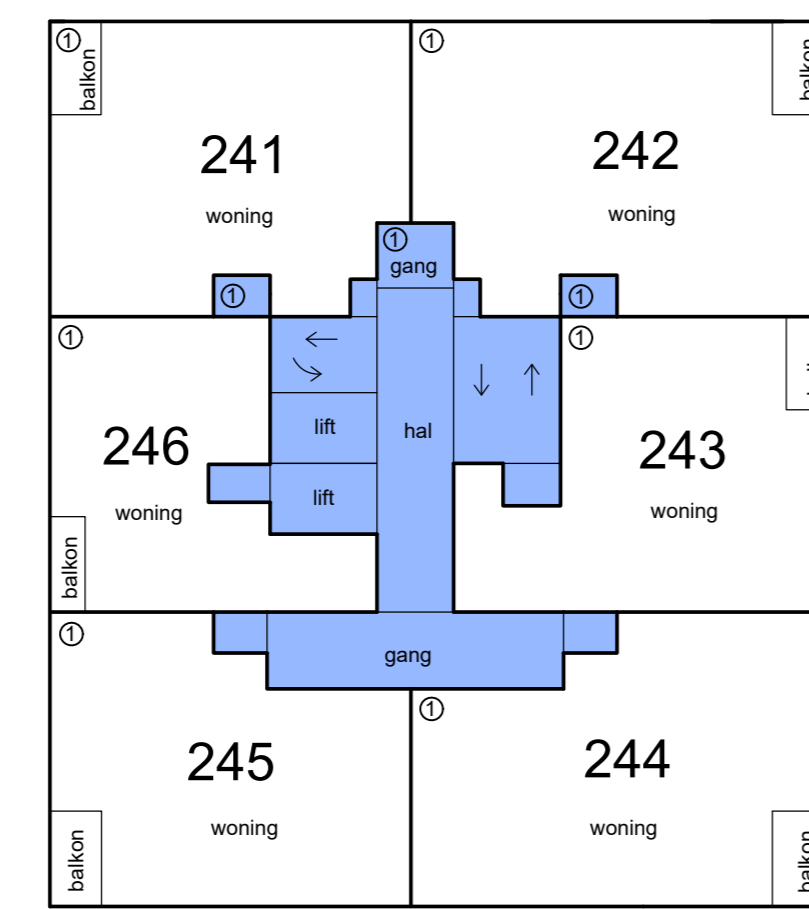

11e etage

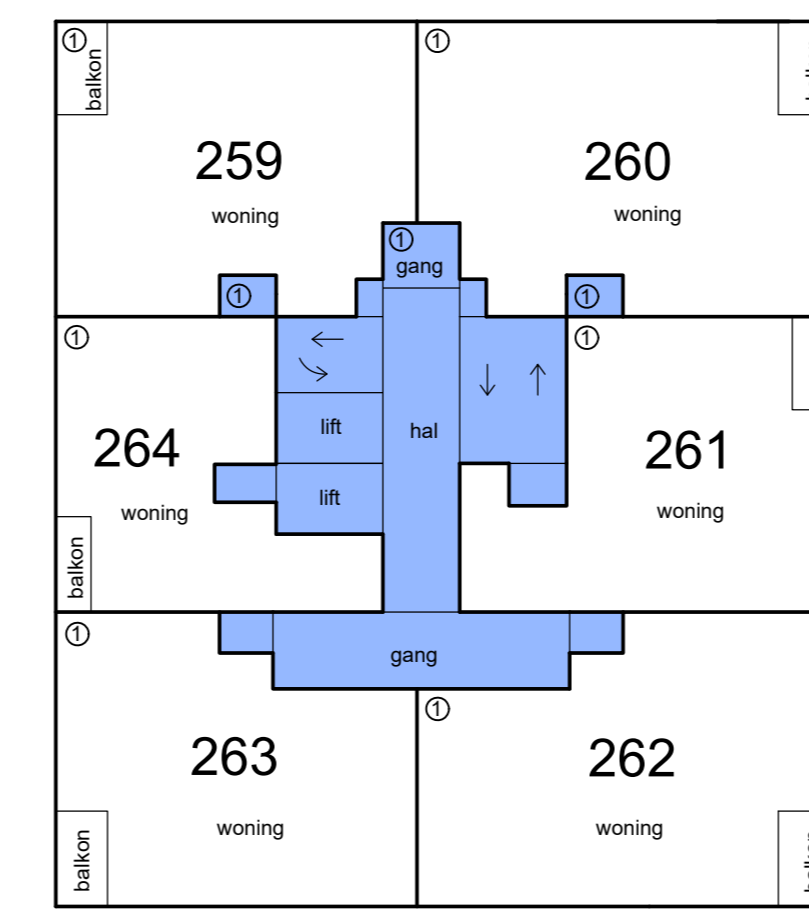

14e etage

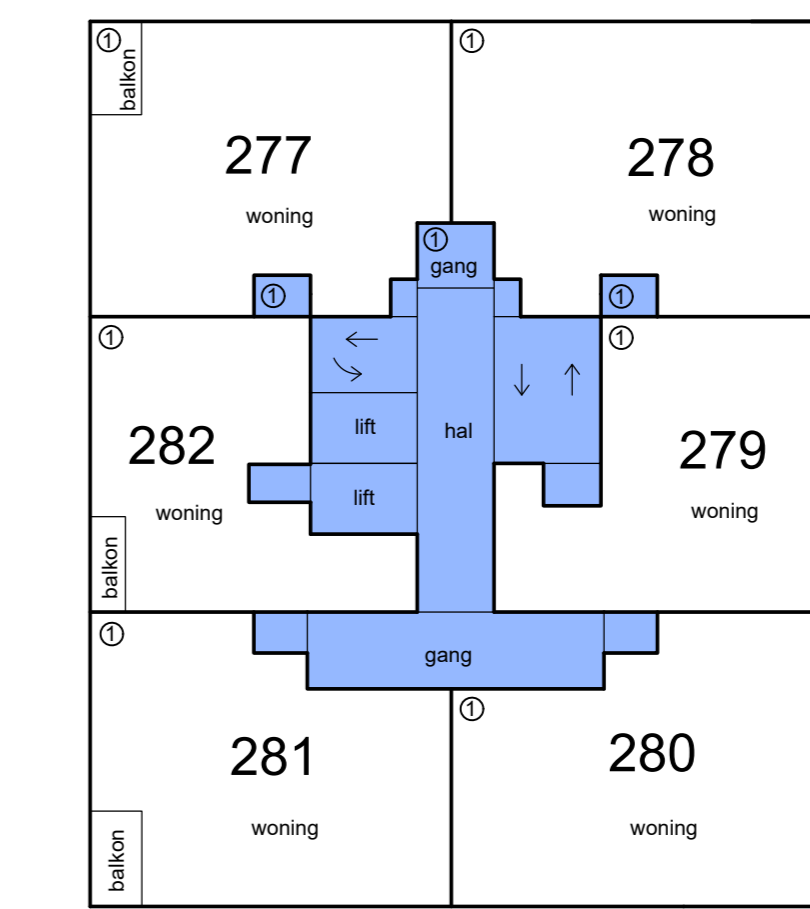

17e etage

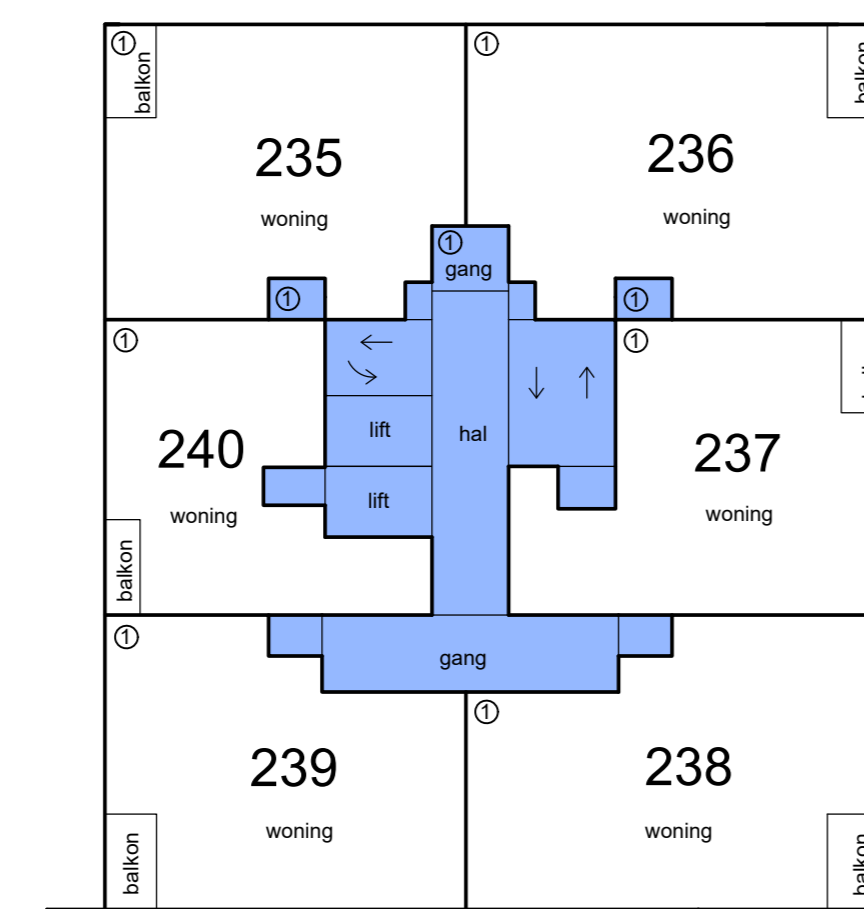
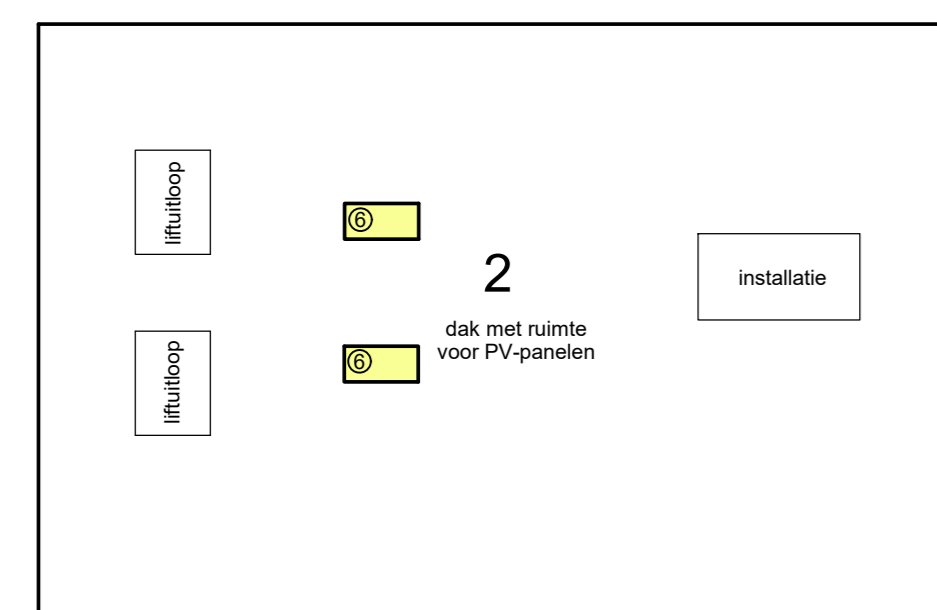

10e etage

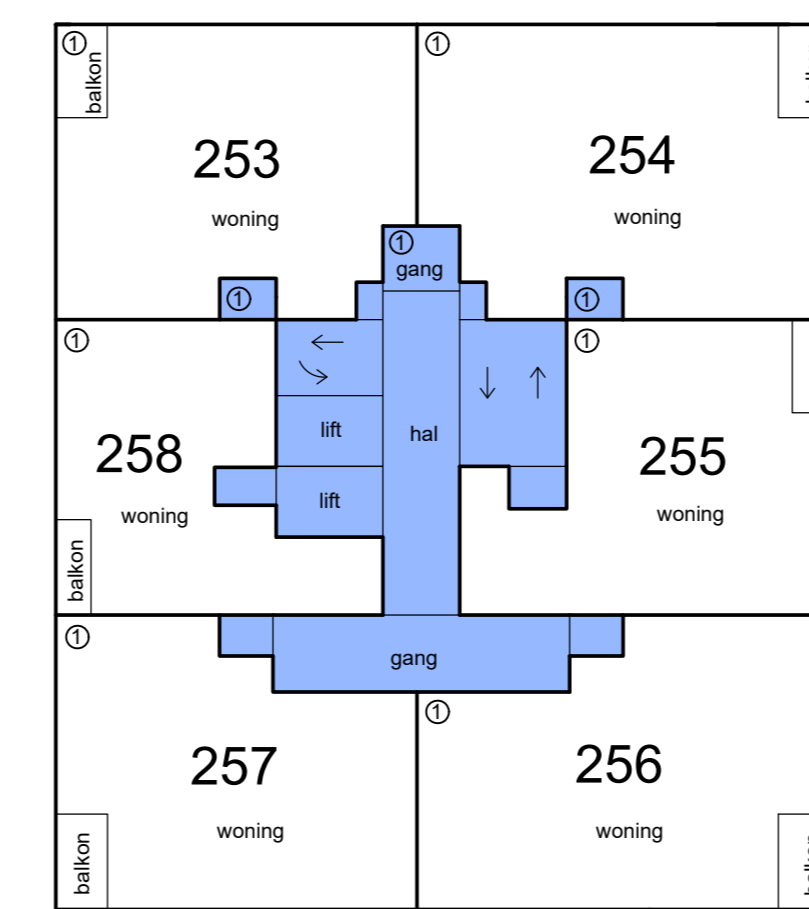
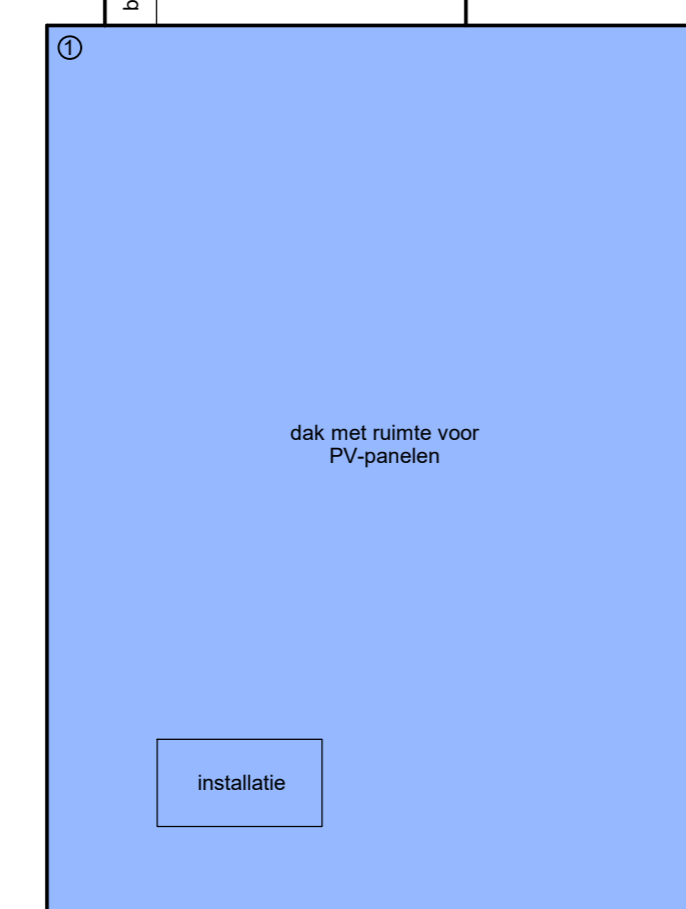

13e etage

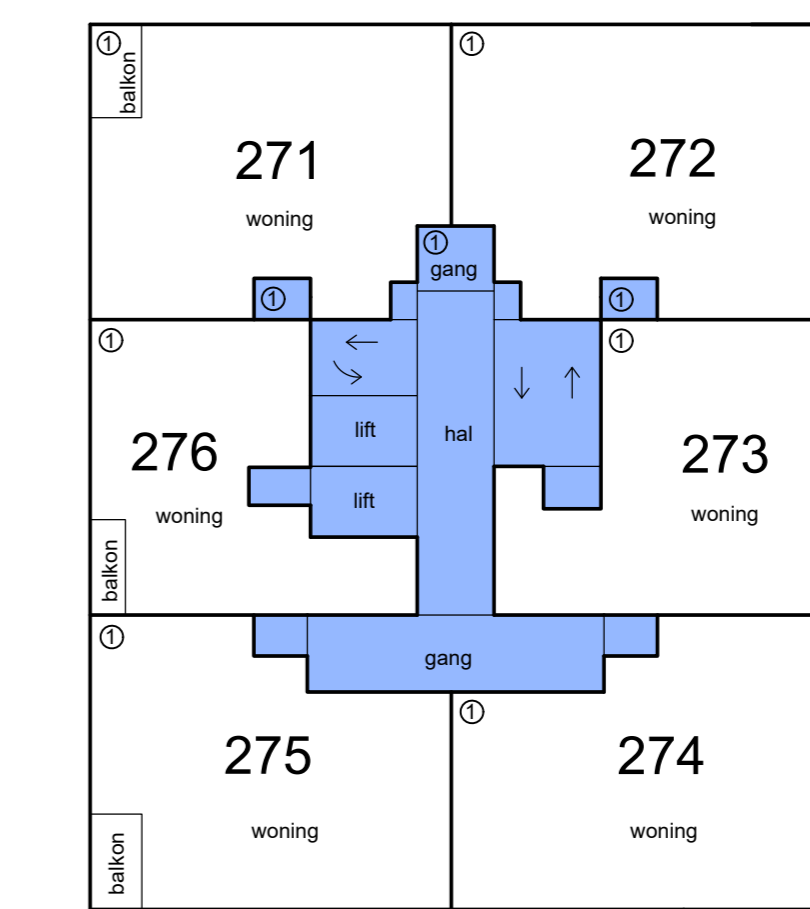

16e etage

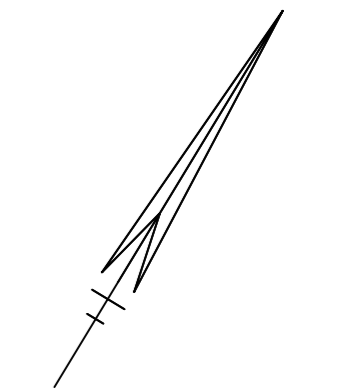

- Schaal 1 : 200
- = Gemeenschappelijk hoofdsplitsing
  - = Gemeenschappelijk ondersplitsing A1
  - = Gemeenschappelijk ondersplitsing A6
- Tekening bestaat uit 5 bladen  
 Blad 5

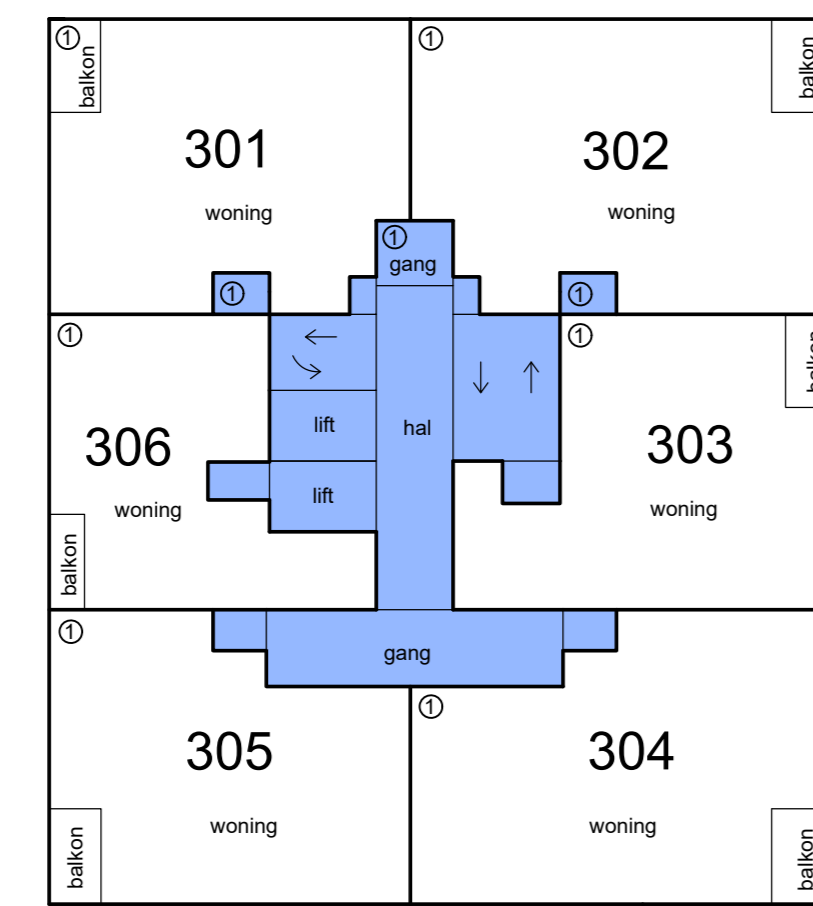

21e etage

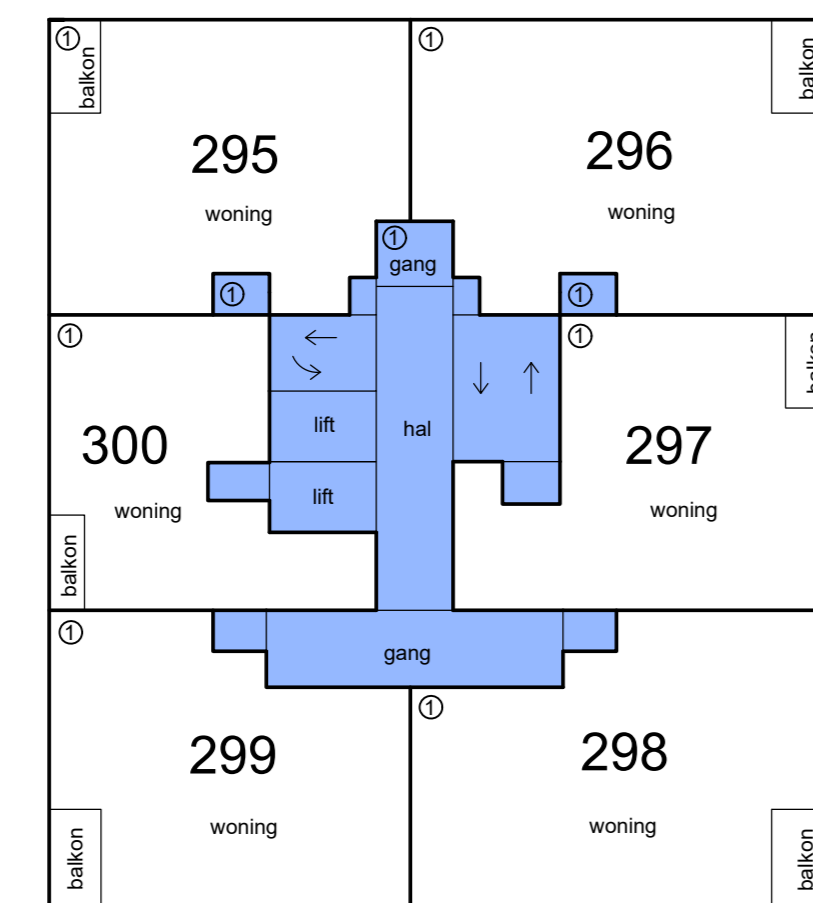

20e etage

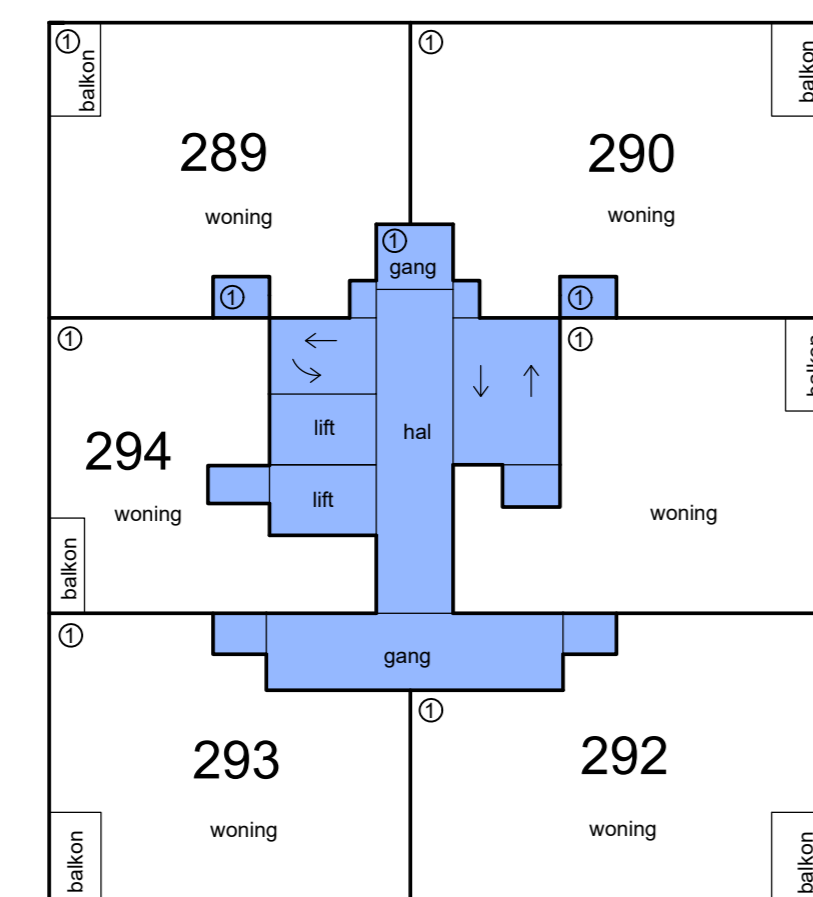

19e etage

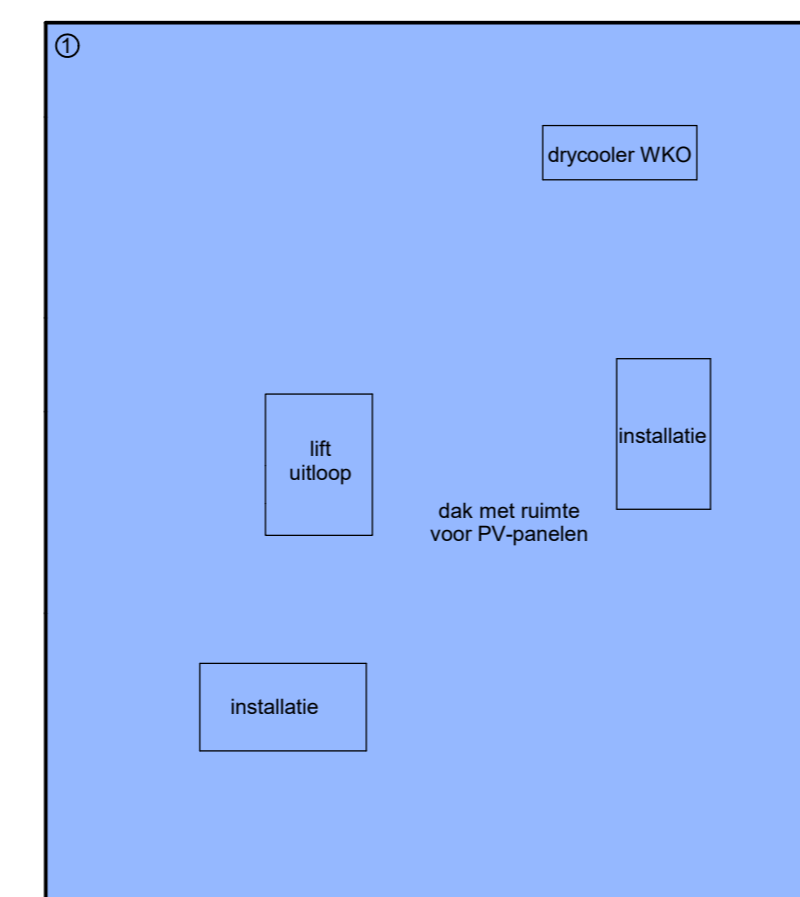

dak

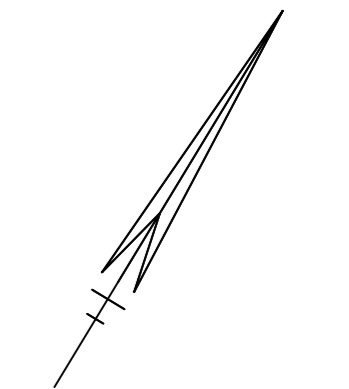

Gemeente: Weesperkarspel Sectie: M Nr(s): 1690 A1

De ondergetekende, bewaarder van het Kadaster en de openbare registers, verklaart

dat voor de bovengenoemde in de ondersplitsing te betrekken rechten

de gereserveerde complexaanduiding blijft: 1690A

Ondergetekende, bewaarder van het kadaster en de openbare registers, verklaart dat dit document in elektronische vorm in depot is genomen onder depotnummer 20220404000310, d.d. 06-04-2022

Een elektronisch document met voornoemde inhoud was gewaarmerkt met een digitale handtekening, die blijkens bijbehorend certificaat van KPN BV PKIoverheid

Organisatie Persoon CA - G3 met nummer

5091C26487FF790FB1278224B861A092AC143225 toebehoort aan Jasper Kampherbeek.

De bewaarder

Mr. B.H.J. Roes

## Verklaring:

Het voorgaande stuk is ingeschreven ten kantore van de Dienst voor het Kadaster en de Openbare Registers op 06-05-2022 om 14:33 in register Onroerende Zaken Hyp4 in deel 84188 nummer 122.

Een elektronisch document met voornoemde inhoud was gewaarmerkt met een digitale handtekening, die blijktens bijbehorend certificaat van KPN BV PKIoverheid Organisatie Persoon CA - G3 met nummer 5091C26487FF790FB1278224B861A092AC143225 toebehoort aan Jasper Kampherbeek.

Werd aangevuld met depotnummer(s) 20220404000310.

Naam bewaarder: Mr. B.H.J. Roes.